



NOKIA 3650

Uitgebreide
gebruikershandleiding

CE 168

CONFORMITEITSVERKLARING

NOKIA CORPORATION Ltd verklaart op eigen verantwoordelijkheid dat het product NHL-8 conform is aan de bepalingen van de volgende Richtlijn van de Raad: 1999/5/EG. Een kopie van de conformiteitsverklaring kunt u vinden op de volgende website: http://www.nokia.com/phones/declaration_of_conformity/

Copyright © 2003 Nokia. Alle rechten voorbehouden.

Onrechtmatige reproductie, overdracht, distributie of opslag van dit document of een gedeelte ervan in enige vorm zonder voorafgaande geschreven toestemming van Nokia is verboden.

Nokia, Nokia Connecting People en Xpress-on zijn gedeponeerde handelsmerken van Nokia Corporation. Namen van andere producten en bedrijven kunnen handelsmerken of handelsnamen van de respectievelijke eigenaren zijn.

Nokia tune een geluidsmark van Nokia Corporation.

This product includes software licensed from Symbian Ltd © 1998-2002.

© 1998-2002 Symbian Ltd. All rights reserved. Symbian and Symbian OS are trademarks of Symbian Ltd. All rights reserved.



Java™ and all Java-based marks are trademarks or registered trademarks of Sun Microsystems, Inc.

Stac ©, LZS ©, ©1996, Stac, Inc., ©1994-1996 Microsoft Corporation. Includes one or more U.S. Patents: No. 4701745, 5016009, 5126739, 5146221, and 5414425. Other patents pending.

Hi/fn ©, LZS ©, ©1988-98, Hi/fn. Includes one or more U.S. Patents: No. 4701745, 5016009, 5126739, 5146221, and 5414425. Other patents pending.

Part of the software in this product is © Copyright ANT Ltd. 1998. All rights reserved.

m-Router Connectivity Components © 2000-2002 Intuwave Limited. All rights reserved. (www.intuwave.com)

US Patent No 5818437 and other pending patents. T9 text input software Copyright (C) 1997-2003. Tegic Communications, Inc. All rights reserved.

Nokia voert een beleid dat gericht is op continue ontwikkeling. Nokia behoudt zich het recht voor zonder voorafgaande kennisgeving wijzigingen en verbeteringen aan te brengen in de producten die in dit document worden beschreven.

In geen geval is Nokia aansprakelijk voor enig verlies van gegevens of inkomsten of voor enige bijzondere, incidentele, onrechtstreekse of indirecte schade.

De inhoud van dit document wordt zonder enige vorm van garantie verstrekt. Tenzij vereist krachtens het toepasselijke recht, wordt geen enkele garantie gegeven betreffende de nauwkeurigheid, betrouwbaarheid of inhoud van dit document, hetzij uitdrukkelijk hetzij impliciet, daaronder mede begrepen maar niet beperkt tot impliciete garanties betreffende de verkoopbaarheid en de geschiktheid voor een bepaald doel. Nokia behoudt zich te allen tijde het recht voor zonder voorafgaande kennisgeving dit document te wijzigen of te herroepen.

De beschikbaarheid van bepaalde producten kan per regio verschillen. Neem hiervoor contact op met de dichtstbijzijnde Nokia leverancier.

9354710

Issue 3 NL

Copyright © 2003 Nokia. All rights reserved.

Inhoudsopgave

Voor uw veiligheid	6	Netwerk.....	43
Algemene informatie	8	Instellingen accessoires.....	43
Standby-modus.....	8	Contacten	44
Menu.....	10	Contactkaarten maken.....	44
Optielijstjes.....	12	Contactgegevens kopiëren tussen de SIM-kaart en het telefoongeheugen.....	45
Online Help.....	12	Contactkaarten bewerken.....	45
Navigatiebalk - horizontaal navigeren.....	12	Een contactkaart bekijken.....	47
Acties voor alle toepassingen.....	12	Contactgroepen beheren.....	51
Volumeregeling.....	14	Camera en Afbeeldingen	53
De telefoon	16	Foto's maken.....	53
Bellen.....	16	Afbeeldingen - Foto's opslaan.....	57
Een oproep beantwoorden.....	18	Vidorecorder	61
Logboek - Lijst met oproepen en algemeen logboek	21	Videoclips opnemen.....	61
SIM-map.....	25	Een videoclip bekijken.....	62
Instellingen	26	Zenden van videoclips.....	62
Algemene instellingen wijzigen.....	26	RealOne Player™	63
Telefooninstellingen.....	26	Media Guide.....	64
Oproepinstellingen.....	28	Mediabestanden afspelen.....	64
Instellingen verbinding.....	30	Mediabestanden verzenden.....	67
Datum en tijd.....	37	Instellingen wijzigen.....	67
Beveiliging.....	37		
Oproepblokk. (netwerkdienst).....	42		

Berichten 69

Berichten - Algemene informatie	70
Tekst intoetsen.....	72
Nieuwe berichten maken en verzenden	76
Inbox - berichten ontvangen.....	82
Mijn mappen	87
Remote mailbox	87
Outbox.....	92
Berichten op een SIM-kaart bekijken	93
Infodienst (netwerkdienst)	93
Editor voor dienstopdrachten.....	94
Berichtinstellingen.....	94

Profielen 101

Het profiel wijzigen.....	101
Profielen aanpassen	101

Favorieten..... 103

Snelkoppelingen toevoegen	103
---------------------------------	-----

Agenda en Actiepunten 105

Agenda-items maken.....	105
Agendasignalen instellen.....	108
Actiepunten	109
Gegevens importeren van andere Nokia-telefoons.....	110

Extra 111

Rekenmachine.....	111
Componist.....	112
Omrekenen.....	113
Notities	115
Klok	115
Opname-eenheid.....	116
Spelletjes	117
Geheugenkaart.....	117

Diensten (XHTML) 121

Basisprocedure voor toegang tot webdiensten.....	121
De telefoon configureren voor browserdiensten.....	122
Verbinding maken	123
De beveiliging van de verbinding	123
Bookmarks weergeven	124
Browsen	125
Opgeslagen pagina's weergeven.....	127
Downloaden.....	127
Een verbinding verbreken	129
Browserinstellingen.....	129

Toepassingen (Java™) 130

Java-toepassing installeren	131
Instellingen voor Java-toepassingen	133

Beheer – programma's en software	
installeren.....	134
Software installeren.....	135
Software verwijderen.....	136
Het geheugengebruik weergeven.....	137
Connectiviteit.....	138
Bluetooth-verbinding	138
Infraroodverbinding	143
De telefoon aansluiten op een computer	144
Gegevens bijwerken – remote synchronisatie.....	145

Problemen oplossen.....	148
Vraag en antwoord.....	149
Informatie over de batterij.....	152
Verzorging en onderhoud.....	153
Belangrijke veiligheidsinformatie.....	154
Index	158

Voor uw veiligheid

Lees deze eenvoudige richtlijnen. Het overtreden van de regels kan gevaarlijk of onwettig zijn. Meer informatie vindt u in deze handleiding.

! In Aan de slag vindt u uitgebreide instructies voor de bediening en het onderhoud van de telefoon, alsook belangrijke veiligheidsinformatie.



Schakel de telefoon niet in als het gebruik van mobiele telefoons verboden is of als dit storing of gevaar zou kunnen opleveren.



VERKEERSVEILIGHEID HEEFT VOORRANG

Gebruik geen telefoon terwijl u een auto bestuurt. Parkeer de auto eerst.



STORING Alle draadloze telefoons zijn gevoelig voor storing. Dit kan de werking van de telefoon beïnvloeden.



SCHAKEL DE TELEFOON UIT IN ZIEKENHUIZEN Volg alle regels en aanwijzingen op. Schakel de telefoon uit in de nabijheid van medische apparatuur.



SCHAKEL DE TELEFOON UIT IN VLIEGTUIGEN Draadloze telefoons kunnen storingen veroorzaken.



SCHAKEL DE TELEFOON UIT TIJDENS HET TANKEN Gebruik de telefoon niet in een benzinestation. Gebruik de telefoon niet in de nabijheid van benzine of chemicaliën.



SCHAKEL DE TELEFOON UIT IN DE BUURT VAN EXPLOSIEVEN Gebruik de telefoon niet waar explosieven worden gebruikt. Houd u aan beperkende maatregelen en volg eventuele voorschriften of regels op.



GEBRUIK DE TELEFOON VERSTANDIG

Gebruik de telefoon alleen zoals het is bedoeld. Raak de antenne niet onnodig aan.



DESKUNDIG ONDERHOUD Laat alleen bevoegd personeel het apparaat installeren of repareren.



ACCESSOIRES EN BATTERIJEN Gebruik alleen goedgekeurde accessoires en batterijen. Sluit geen ongeschikte producten aan.



WATERBESTENDIGHEID De telefoon is niet waterbestendig. Houd het apparaat droog.



MAAK BACK-UPS Vergeet niet om een back-up te maken van alle belangrijke gegevens.



AANSLUITEN OP ANDERE APPARATEN

Wanneer u het apparaat op een ander apparaat aansluit, moet u de gebruikershandleiding van dat apparaat lezen voor gedetailleerde veiligheidsinstructies. Sluit geen ongeschikte producten aan.



BELLEN Controleer of de telefoon is ingeschakeld. Toets het net- en abonneenummer in en druk op . Als u een gesprek wilt beëindigen, drukt u op . Als u een oproep wilt beantwoorden, drukt u op .



ALARMNUMMER KIEZEN Controleer of de telefoon is ingeschakeld. Druk zo vaak als nodig is op om het scherm leeg te maken (bijvoorbeeld om een gesprek te beëindigen, een menu af te sluiten, enzovoort). Toets het alarmnummer in en druk op . Geef op waar u zich bevindt. Beëindig het gesprek niet voordat u daarvoor toestemming hebt gekregen.

Netwerkdiensten

De draadloze telefoon zoals beschreven in deze handleiding is goedgekeurd voor gebruik op het EGSM 900 en GSM 1800- en 1900-netwerk.

Sommige functies die in deze handleiding worden beschreven zijn netwerkdiensten. Dit zijn speciale diensten

waarop u zich via uw netwerkexploitant kunt abonneren. U kunt pas gebruik maken van deze diensten nadat u zich via de exploitant van uw thuisnet op de gewenste diensten hebt geabonneerd en u de gebruiksinstructies hebt ontvangen.



Opmerking: Het is mogelijk dat sommige netwerken geen ondersteuning bieden voor bepaalde taalafhankelijke tekens en/of diensten.

Opladers en accessoires



Opmerking: Controleer voor gebruik altijd het modelnummer van een oplader. Deze apparatuur is bedoeld voor gebruik met de volgende voedingsbronnen: ACP-8, ACP-12, LCH-9 en LCH-12.



WAARSCHUWING! Gebruik alleen batterijen, laders en accessoires die door de fabrikant van de telefoon zijn goedgekeurd voor gebruik met dit type telefoon. Het gebruik van andere types kan de goedkeuring en garantie doen vervallen en kan bovendien gevaarlijk zijn.

Vraag uw leverancier naar de beschikbare goedgekeurde accessoires.

Als u de stekker van een accessoire uit het stopcontact verwijdert, moet u aan de stekker trekken, niet aan het snoer.

1. Algemene informatie

Nokia 3650 biedt verschillende handige functies, zoals Camera, Videorecorder, Berichten, E-mail, Klok, Signaalklok, Rekenmachine en Agenda.

De stickers in het pakket

- De stickers in het pakket bevatten belangrijke informatie voor service en klantenondersteuning. Het pakket bevat tevens instructies over het gebruik van deze stickers.

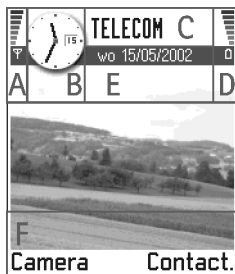

Figuur 1 Standby-modus met achtergrondafbeelding



Tip! U kunt de snelkoppelingen voor de selectietoetsen en de achtergrondafbeelding wijzigen. Zie de instellingen voor '[Standby-modus](#)' op pag. [27](#).

Standby-modus

De volgende symbolen worden weergegeven als de telefoon gebruiksklaar is en er geen tekens zijn ingetoetst. Dit is de 'standby-modus'. In fig. [1](#) geldt:



A Toont de signaalsterkte van het mobiele netwerk op de huidige locatie. Hoe hoger de balk, des te sterker het signaal. Het antennesymbool wordt vervangen door het GPRS-symbool **G** als *GPRS-verbinding* is ingesteld op *Autom. bij signaal* en er een verbinding beschikbaar is op het netwerk of in de huidige cel. Zie '[Pakketdata \(General Packet Radio Service, GPRS\)](#)' op pag. [31](#) en '[GPRS](#)' op pag. [36](#).

B Toont een analoge of digitale klok. Zie ook de instellingen voor '[Datum en tijd](#)' op pag. [37](#) en Standby-modus → Achtergrondafbeelding op pag. [27](#).

C Geeft aan in welk mobiel netwerk de telefoon momenteel wordt gebruikt.

D Toont de batterijcapaciteit. Hoe hoger de balk, des te hoger de batterijcapaciteit.

E Navigatiebalk: toont het actieve profiel. Als het geselecteerde profiel *Algemeen* is, verschijnt de huidige datum in plaats van de profielnaam. Zie '[Navigatiebalk - horizontaal navigeren](#)' op pag. [12](#) en '[Profielen](#)' op pag. [101](#) voor meer informatie.

F Toont de huidige snelkoppelingen die aan de selectietoetsen  en  zijn toegewezen.

 **Opmerking:** Uw telefoon heeft een screensaver. Het scherm wordt leeggemaakt en de screensaver verschijnt als de telefoon vijf minuten niet is gebruikt. Zie pag. [28](#). Druk op een toets om de screensaver te deactiveren.

Symbolen die acties aangeven

Als de telefoon in standby-modus staat, kunnen een of meer van de volgende symbolen worden weergegeven:

 - Geeft aan dat u nieuwe berichten hebt ontvangen in de Inbox. Als het symbool knippert, is er onvoldoende geheugen en moet u gegevens verwijderen. Zie '[Geheugen vol](#)' op pag. [148](#) voor meer informatie.

 - Geeft aan dat u nieuwe e-mail hebt ontvangen.



 - Geeft aan dat u een of meer spraakberichten hebt ontvangen. Zie '[Uw voicemailbox bellen](#)' op pag. [17](#).





 - Geeft aan dat de Outbox berichten bevat die nog niet zijn verzonden. Zie pag. [70](#).

 - Wordt weergegeven als *Oproepsignaal* is ingesteld op *Stil* en *Berichtensignaaltoon* is ingesteld op *Uit* in het actieve profiel. Zie '[Profielen](#)' op pag. [101](#).

 - Geeft aan dat het toetsenblok is geblokkeerd. Zie Aan de slag.

 - Geeft aan dat er een alarm actief is. Zie '[Klok](#)' op pag. [115](#).

 - Geeft aan dat Bluetooth actief is. Bij datatransmissie via Bluetooth wordt  weergegeven.

 - Geeft aan dat alle oproepen worden doorgeschakeld.  - Geeft aan dat alle oproepen worden doorgeschakeld naar een voicemailbox. Zie '[Instellingen voor het doorschakelen van oproepen](#)' op pag. [20](#). Als u twee telefoonlijnen hebt, is  het doorschakelsymbool voor de eerste lijn en  voor de tweede. Zie '[Lijn in gebruik \(netwerkdienst\)](#)' op pag. [29](#).

 - Geeft aan dat u alleen kunt bellen via telefoonlijn 2 (netwerkdienst). Zie '[Lijn in gebruik \(netwerkdienst\)](#)' op pag. [29](#).



Figuur 2 Het hoofdmenu

Opties in het menu:

Openen, Lijstweergave / Roosterweergave, Verwijderen, Verplaatsen, Verplaatst naar map, Nieuwe map, Naam wijzigen, Help en Afsluiten.

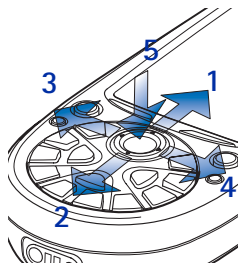

Figuur 3 De bladertoets gebruiken om te verplaatsen.

Symbolen voor dataverbindingen

- Als een toepassing een dataverbinding tot stand brengt, knippert een van de volgende symbolen in de standby-modus.
- Als het symbool continu wordt weergegeven, is de verbinding actief.

D voor een data-oproep, **D*** voor een data-oproep met hoge snelheid,

G verschijnt in plaats van het antennesymbool wanneer er een actieve GPRS-verbinding is. **Z** verschijnt wanneer de GPRS-verbinding in de wacht staat tijdens spraakoproepen.

F voor een faxoproep,

(B) voor een Bluetooth-verbinding en

IR voor een infraroodverbinding.



Menu

- Druk op  (Menu) om het hoofdmenu te openen. Via dit menu kunt u alle toepassingen openen. Zie fig. 2 op pag. 9.

Navigeren in het menu

- Druk bovenaan , onderaan , links  of rechts  op de bladertoets (zie blauwe pijlen 1 t/m 4 in figuur 3, pag. 10) om door het menu te navigeren.



Toepassingen of mappen openen

- Ga naar een toepassing of een map en druk op de bladertoets in het midden  (weergegeven met blauwe pijl 5 in figuur 3, pag. 10) om deze te openen.

Toepassingen sluiten

- Druk herhaaldelijk op **Terug** totdat u in de standby-modus komt of selecteer **Opties** → *Afsluiten*.

Als u  ingedrukt houdt, keert u terug naar de standby-modus en blijft de toepassing op de achtergrond geopend.

 **Opmerking:** Als u op  drukt, wordt een gesprek altijd beëindigd, ook als een andere toepassing actief is en op de display wordt weergegeven.



Als u de telefoon uitzet, worden de toepassingen gesloten en niet opgeslagen gegevens automatisch opgeslagen.

Het menu herschikken

U kunt de menu-items naar eigen inzicht herschikken. Weinig gebruikte toepassingen kunt u in mappen zetten en veelgebruikte toepassingen kunt u van een map naar het menu verplaatsen. U kunt ook nieuwe mappen maken.

- 1 Ga naar het item dat u wilt verwijderen en selecteer **Opties** → *Verplaatsen*. Er verschijnt een vinkje naast de toepassing.
- 2 Verplaats de selectie naar de gewenste locatie en druk op **OK**.

Tussen toepassingen schakelen

Zo schakelt u tussen meerdere geopende toepassingen: Houd  (Menu) ingedrukt. Er wordt een lijst weergegeven met geopende toepassingen. Zie fig. 4 op pag. 11. Ga naar een toepassing en druk op  om deze te openen.

 **Opmerking:** Als er onvoldoende geheugen is, kan het zijn dat toepassingen automatisch worden gesloten. Voordat een toepassing wordt gesloten, worden niet-opgeslagen gegevens opgeslagen.

 **Tip!** Selecteer **Opties** → *Lijstweergave* als u de toepassingen in een lijst wilt bekijken.



Figuur 4 Het venster met toepassingen

Opties

Optielijstjes

In deze gebruikershandleiding worden in de marge lijstjes met opties weergegeven. Hierin vindt u de opdrachten die in verschillende weergaven en situaties beschikbaar zijn.



Opmerking: Welke opdrachten beschikbaar zijn, verschilt per weergave.



Tip! Als u op de bladertoets drukt, verschijnt er soms een kortere lijst met opties. Deze bevat de belangrijkste opdrachten voor de weergave.

Online Help

Uw Nokia 3650 beschikt over een Help-functie die vanuit elke toepassing met **Opties** te benaderen is met de -toets. Zie fig. 5 op pag. 12.



Figuur 5 Online Help-
onderwerp

Navigatiebalk – horizontaal navigeren

De navigatiebalk bevat de volgende elementen:

- pijltjes of tabs die aangeven of er meer weergaven, mappen of bestanden zijn waar u naartoe kunt gaan. Zie fig. 6 op pag. 12.
- bewerkingssymbolen (zie '[Tekst intoetsen](#)' op pag. 72).
- overige informatie. Zo betekent 2/14 in fig. 6 dat de huidige foto de tweede is van 14 foto's in de map. Druk op  om de volgende foto te bekijken.

Acties voor alle toepassingen

- **Items openen en bekijken** - In een lijst met bestanden of mappen kunt u een item openen door erheen te gaan en op de bladertoets te drukken, of door **Opties** → **Openen** te selecteren.
- **Items bewerken** - Als u een item wilt bewerken, moet u het item soms eerst weergeven en vervolgens **Opties** → **Bewerken** selecteren om de inhoud te kunnen wijzigen.



Figuur 6 Pijltjes en tabs
op de navigatiebalk

- **De naam van items wijzigen** - Als u een bestand of een map een nieuwe naam wilt geven, gaat u erheen en selecteert u **Opties** → *Naam wijzigen*.
- **Items verwijderen** - Ga naar het item en selecteer **Opties** → *Verwijderen* of druk op . Als u meerdere items tegelijk wilt verwijderen, moet u deze eerst markeren. Zie de volgende alinea: 'Een item markeren'.
- **Een item markeren** - U kunt items in een lijst op diverse manieren markeren.
 - Als u één item tegelijk wilt selecteren, gaat u ernaartoe en selecteert u **Opties** → *Markeringen aan/uit* → *Markeren* of drukt u tegelijk op  en de bladertoets. Er verschijnt een vinkje naast het item.
 - Als u alle items in de lijst wilt selecteren, kiest u **Opties** → *Markeringen aan/uit* → *Alle markeren*.
 - **Meerdere items markeren** - Houd  ingedrukt en beweeg de bladertoets tegelijkertijd naar boven of naar beneden. Zolang u door de lijst schuift, verschijnt naast alle items in het selectiekader een vinkje. Als u de selectie wilt beëindigen, stopt u met schuiven en laat u  los. Na het markeren van de gewenste items kunt u deze verplaatsen of verwijderen via **Opties** → *Verplaats naar map* of *Verwijderen*.
- Als u de markering van een item wilt opheffen, gaat u ernaartoe en selecteert u **Opties** → *Markeringen aan/uit* → *Markering opheffen* of drukt u tegelijkertijd op  en de bladertoets.
- **Mappen maken** - Als u een nieuwe map wilt maken, selecteert u **Opties** → *Nieuwe map*. U moet een naam voor de map opgeven (max. 35 letters).
- **Items naar een map verplaatsen** - Als u items naar een map wilt verplaatsen, selecteert u **Opties** → *Verplaats naar map* (niet beschikbaar als er geen mappen zijn). Als u *Verplaats naar map* kiest, verschijnt er een lijst met beschikbare mappen. Ook kunt u het hoofdniveau van de toepassing zien (om een item uit een map te verplaatsen). Selecteer de locatie waarheen u het item wilt verplaatsen en druk op **OK**.





Tip! Zie '[Tekst intoetsen](#)' op pag. 72 voor meer informatie over het invoegen van tekst.



Figuur 7 Zoekveld in Contacten

Spraakvolumesymbolen:

-  – voor oorstuk,
-  – voor luidspreker.



Zie ook fig. 8 op pag. 15.

Items zoeken

Via het zoekveld kunt u een naam, bestand, map of snelkoppeling zoeken. Soms verschijnt het zoekveld niet automatisch. U kunt het veld dan activeren door **Opties** → **Zoeken** te kiezen of door letters in te toetsen.

- 1 Typ tekst in het zoekveld om een item te zoeken. Er wordt meteen met zoeken begonnen. Het meest overeenkomende item wordt weergegeven. Zie fig. 7 op pag. 14. Hoe meer letters u intoetst, hoe nauwkeuriger de zoekresultaten.
- 2 Als het juiste item is gevonden, drukt u op  om het te openen.

Volumeregeling

- Het geluidsvolume van de telefoon regelt u door op  (harder) of  (zachter) te drukken.

Luidspreker

De telefoon heeft een luidspreker voor handsfree bellen. Deze luidspreker maakt het mogelijk vanaf een korte afstand te spreken en luisteren zonder dat u de telefoon bij uw oor hoeft te houden. U kunt de luidspreker gebruiken voor gesprekken, geluidstoepassingen en multimedieberichten. De RealOne Player™ maakt standaard gebruik van de luidspreker als u een video bekijkt. Dankzij de luidspreker kunt u tijdens een gesprek gemakkelijker andere toepassingen gebruiken.

De luidspreker activeren

Als u tijdens een actieve oproep de luidspreker wilt gebruiken, selecteert u **Opties** → **Luidspreker insch.** U hoort een toon,  verschijnt op de navigatiebalk en de volume-indicator verandert. Zie fig. 8 op pag. 15.

 **Opmerking:** Als er een hoofdtelefoon is aangesloten, kunt u de luidspreker niet activeren.



 **Belangrijk:** Houd de telefoon niet dicht bij uw oor wanneer u de luidspreker hebt ingeschakeld. Mogelijk is het geluidsvolume erg hoog.

U moet de luidspreker voor elk gesprek opnieuw activeren. Voor geluidstoepassingen zoals Componist en Opname-eenheid wordt de luidspreker standaard gebruikt.

De luidspreker uitschakelen

- Selecteer tijdens een actieve oproep **Opties** → *Telefoon insch.*

Hoofdtelefoon

Als u het volume wilt aanpassen als er een hoofdtelefoon is aangesloten, drukt u op  of , of gebruikt u de toetsen op de hoofdtelefoon (indien beschikbaar).

Gedeeld geheugen

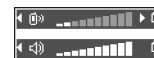

De volgende functies in de telefoon maken gebruik van het gedeeld geheugen: contacten, tekst- of SMS-berichten, multimedieberichten, afbeeldingen en beltonen, Videorecorder, RealOne Player™, agenda en actiepunten en gedownloade toepassingen. Wanneer u een van deze functies gebruikt, is er minder geheugen voor de andere functies. Dit geldt met name als u een van deze functies intensief gebruikt. Als u bijvoorbeeld veel afbeeldingen opslaat, kan dit al het geheugen in de telefoon in beslag nemen en wordt een bericht weergegeven dat het geheugen vol is. In dat geval verwijdert u een aantal items uit het gedeeld geheugen om plaats vrij te maken.



Figuur 8 Het volume voor het oorstuk en de luidspreker op de navigatiebalk







2. De telefoon



 **Tip!** Druk op  om het volume tijdens een gesprek harder te zetten en op  om het zachter te zetten.





Figuur 1 Een gesprek tot stand brengen

Bellen

- 1 Typ het telefoonnummer, inclusief het netnummer, in de standby-modus. Druk op  of  om de cursor te verplaatsen. Druk op  om een nummer te verwijderen.
 - Voor internationale gesprekken drukt u tweemaal op  voor het internationale prefix (het teken + duidt de internationale toegangscode aan), kiest u vervolgens het landnummer, het netnummer zonder 0 en het abonneenummer.



 **Opmerking:** Oproepen die hier internationaal worden genoemd, kunnen soms ook plaatsvinden tussen regio's binnen hetzelfde land.
- 2 Druk op  om het nummer te bellen.
- 3 Druk op  om het gesprek te beëindigen (of de oproep te annuleren).

Normale positie: Houd de telefoon net zo vast als elke andere telefoon.

 **Opmerking:** Als u op  drukt, wordt een gesprek altijd beëindigd, ook als een andere toepassing actief is en wordt weergegeven.



Zie '[Bellen via een spraaknummer](#)', pag. 49, voor meer informatie over het gebruik van spraaknummers.

Bellen via de map Contacten

- 1 U opent de map Contacten door te gaan naar **Menu** → **Contacten**.
- 2 Ga met de bladertoets naar de gewenste naam. U kunt ook de eerste letters van de naam intoetsen. Het zoekveld verschijnt en de gevonden namen worden getoond.
- 3 Druk op  om het nummer te kiezen.
Als de persoon meerdere telefoonnummers heeft, gaat u naar het gewenste nummer en drukt u op  om het te kiezen.

Uw voicemailbox bellen

De voicemailbox (netwerkdienst) werkt als een antwoordapparaat waar bellers een bericht kunnen achterlaten als u niet bereikbaar bent.

- Druk op  en  in de standby-modus om uw voicemailbox te bellen.
- Als het nummer van uw voicemailbox wordt gevraagd, toetst u dit in en drukt u op **OK**. Dit nummer wordt verstrekt door de aanbieder van de dienst.



Zie ook '[Instellingen voor het doorschakelen van oproepen](#)' op pag. 20.

Elke telefoonlijn kan een apart voicemailboxnummer hebben (zie '[Lijn in gebruik \(netwerkdienst\)](#)' op pag. 29).

Het nummer van de voicemailbox wijzigen

Als u het nummer van uw voicemailbox wilt wijzigen, gaat u naar **Menu** → **Instrum.** → **Voicemailbox** en selecteert u **Opties** → **Nummer wijzigen**. Toets het nummer in (dit krijgt u van de aanbieder) en druk op **OK**.

Een telefoonnummer bellen met een snelkeuzetoets

- 1 Wijs een telefoonnummer toe aan een van de snelkeuzetoetsen ( - ) (zie '[Snelkeuzetoetsen toewijzen](#)' op pag. 50).
- 2 Zo belt u het nummer: Druk in de standby-modus op de gewenste snelkeuzetoets en druk op . Als de functie *Snelkeuze* is ingeschakeld (*Aan*), houdt u de snelkeuzetoets ingedrukt totdat het nummer wordt gekozen.



Tip! Als u voor het beluisteren van voicemailberichten steeds een wachtwoord moet invoeren, is het een goed idee om na het voicemailboxnummer een DTMF-nummer in te toetsen. Dit wachtwoord wordt automatisch doorgegeven wanneer u de voicemail belt. U kiest dan bijvoorbeeld +44123 4567p1234#, waarbij 1234 het wachtwoord is en 'p' een pauze.



U geeft het snelkeuzerooster weer door te gaan naar **Menu** → **Instrum.** → **Snelkeuze**.

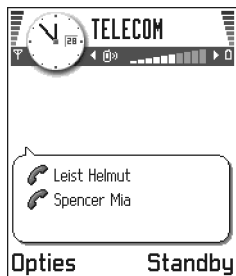

Figuur 2 Een conferentiegesprek met twee deelnemers



 **Tip!** U kunt het snelst een nieuwe oproep starten door het nummer te kiezen en op  te drukken. Het eerste gesprek wordt automatisch in de wachtstand geplaatst.

Een conferentiegesprek voeren

Aan conferentiegesprekken kunt u met maximaal zes personen (inclusief uzelf) deelnemen. Dit is een netwerkdienst.

- 1 Bel de eerste deelnemer.
- 2 Als u de volgende deelnemer wilt bellen, kiest u **Opties** → *Nieuwe oproep*. Toets het telefoonnummer van de deelnemer in of vraag het nummer op en druk op **OK**. Het eerste gesprek wordt automatisch in de wachtstand geplaatst.
- 3 Als de nieuwe oproep is beantwoord, kunt u de eerste deelnemer in het conferentiegesprek opnemen. Selecteer **Opties** → *Conferentie*.
- 4 Herhaal stap 2 om de volgende deelnemer in het gesprek te betrekken en kies **Opties** → *Conferentie* → *Toev. aan confer.*
 - Zo kunt u een privé-gesprek met een van de deelnemers voeren: Selecteer **Opties** → *Conferentie* → *Privé*. Ga naar de gewenste deelnemer en druk op **Privé**. Het conferentiegesprek wordt in de wachtstand geplaatst en de andere deelnemers kunnen met elkaar doorpraten terwijl u een privé-gesprek voert met één deelnemer. Als u het privé-gesprek hebt beëindigd, selecteert u **Opties** → *Toev. aan confer.* om terug te keren naar het conferentiegesprek.
 - Als u een deelnemer uit het conferentiegesprek wilt verwijderen, selecteert u **Opties** → *Conferentie* → *Deelnemer verwijd.* Ga vervolgens naar de deelnemer en kies **Verwijd.**
- 5 Druk op  om het actieve conferentiegesprek te beëindigen.

Een oproep beantwoorden

- Zo beantwoordt u een inkomende oproep: 
- Druk op  om het gesprek te beëindigen.

Als u een oproep niet wilt beantwoorden, drukt u op . De beller hoort een bezettoon.

 **Tip!** Als u oproepen doorschakelt met de functie *Opr. doors.* → *Indien bezet*, bijvoorbeeld naar uw voicemailbox, worden geweigerde oproepen ook doorgeschakeld. Zie '[Instellingen voor het doorschakelen van oproepen](#)' op pag. 20.



Bij een inkomende oproep kunt u de beltoon uitschakelen door op **Micr. uit** te drukken.



Opmerking: Het is mogelijk dat aan een telefoonnummer een onjuiste naam wordt toegewezen. Dit gebeurt als het telefoonnummer niet is opgeslagen in Contacten en de zeven laatste cijfers van het nummer overeenkomen met een nummer dat wel is opgeslagen. Dit leidt fouten bij de nummerherkenning.

Oproep in wachtrij (netwerkdienst)

Als u de dienst Oproep in wachtrij hebt geactiveerd, wordt u gewaarschuwd als er een nieuwe oproep binnenkomt terwijl u een gesprek voert. Zie ['Oproep in wachtrij: \(netwerkdienst\)'](#) op pag. 28.

- 1 Druk tijdens een gesprek op  om een wachtende oproep te beantwoorden. Het eerste gesprek wordt dan in de wachtstand geplaatst.
Als u tussen de twee gesprekken wilt schakelen, kiest u **Verwiss..**
- 2 Druk op  om het actieve gesprek te beëindigen.

Opties tijdens gesprek

Veel van de tijdens een gesprek beschikbare opties zijn netwerkdiensten. Via **Opties** kunt u tijdens een gesprek de volgende functies activeren:

Microfoons uit of *Micr. aan*, *Actieve opr. beëind.*, *Alle oproep. beëind.*, *Standby* of *Oproep activeren*, *Nieuwe oproep*, *Conferentie*, *Privé*, *Deelnemer verwijd.*, *Aannemen* en *Weigeren*.

Verwisselen gebruikt u om tussen het actieve gesprek en het gesprek in de wachtstand te wisselen.

Doorverbinden gebruikt u om het actieve gesprek en het wachtende gesprek met elkaar te verbinden en zelf de verbinding te verbreken.

DTMF verzenden gebruikt u voor het verzenden van DTMF-tonen zoals wachtwoorden of bankrekeningnummers.



Tip! Zie ['Profielen'](#) op pag. 101 voor meer informatie over het aanpassen van beltonen aan omstandigheden en gebeurtenissen.







Tip! Als u beide oproepen tegelijk wilt beëindigen, kiest u **Opties** → *Alle oproep. beëind.* en drukt u op **OK**.



Figuur 3 Opties tijdens een gesprek

 **Uitleg:** DTMF-tonen zijn de tonen die u hoort als u op de cijfertoetsen op het toetsenblok drukt. Via DTMF-tonen kunt u bijvoorbeeld met voicemailboxen en geautomatiseerde telefoonsystemen communiceren.

- 1 Toets de cijfers in met  - . Iedere toetsaanslag produceert een DTMF-toon die wordt verzonden tijdens het gesprek. Druk herhaaldelijk op  voor: *, p (voegt een pauze van ca. twee seconden in voor of tussen DTMF-tonen) en w (zorgt ervoor dat de resterende reeks tonen pas wordt verzonden als u tijdens het gesprek weer op **Zenden** drukt. Druk op  voor het teken #.
- 2 Kies **OK** om de toon te verzenden.

 **Tip!** U kunt ook een reeks DTMF-tonen opslaan voor een contactkaart. Als u de bewuste persoon belt, kunt u de tonenreeks ophalen. U kunt DTMF-tonen toevoegen aan het telefoonnummer of ze invoeren in de velden voor *DTMF* op een contactkaart.

Instellingen voor het doorschakelen van oproepen

Als deze netwerkdienst actief is, kunt u inkomende oproepen doorschakelen naar een ander nummer, bijvoorbeeld dat van uw voicemailbox. Raadpleeg uw aanbieder voor meer informatie.

 Ga naar **Menu** → **Instrum.** → **Opr. doors.**

- Selecteer een van de doorschakelopties. Zo kunt u met *Indien bezet* spraakoproepen doorschakelen als uw nummer bezet is of als u inkomende oproepen weigert.
- Selecteer **Opties** → *Activeren* om doorschakeling te activeren, *Annuleer* om doorschakeling te deactiveren of *Controleerstatus* om na te gaan of doorschakeling actief is.
- Kies **Opties** → *Alle doors. ann.* om alle actieve doorschakelingen te annuleren.

Zie '[Symbolen die acties aangeven](#)' op pag. 9 voor meer informatie over de symbolen voor doorschakelen.

 **Opmerking:** U kunt inkomende oproepen niet blokkeren als er actieve doorschakelingen zijn. Zie '[Oproepblokk. \(netwerkdienst\)](#)' op pag. 42.



Logboek - Lijst met oproepen en algemeen logboek

In het logboek kunt u door de telefoon geregistreerde spraak-, fax- & data-, SMS- en GPRS-oproepen controleren. Via een filter kunt u specifieke gegevens bekijken en op basis van de logboekgegevens nieuwe contactkaarten maken.



Opmerking: Verbindingen met een remote mailbox, multimediasberichtendienst of browserpagina's worden weergegeven als data- of GPRS-oproepen in het algemene logboek.

De lijst met recente oproepen

Op de telefoon worden de nummers bijgehouden van gedane, gemiste en ontvangen oproepen, alsook gegevens als de gespreksduur en -kosten. Gemiste en ontvangen oproepen worden alleen geregistreerd als het netwerk deze functies ondersteunt, de telefoon aan staat en zich binnen het bereik van de netwerkdienst bevindt.

Gemiste oproepen en ontvangen oproepen

U kunt een lijst van de laatste 20 vergeefse oproepen (netwerkdienst) weergeven door te gaan naar **Logboek** → *Recente opr.* → *Gemiste opr.*



Tip! Als in de standby-modus wordt gemeld dat u oproepen hebt gemist, kiest u **Tonen** om de gemiste oproepen weer te geven. U kunt de bewuste persoon terugbellen door naar het nummer of de naam te gaan en op  te drukken.

U kunt een lijst met de laatste 20 aangenomen oproepen (netwerkdienst) weergeven door te gaan naar **Logboek** → *Recente opr.* → *Ontvangen opr.*

Gebelde nummers



Tip! Druk in de standby-modus op  als u de gebelde nummers wilt zien. Zie fig. 4 op pag. 23.



 Ga naar **Menu** → **Logboek**.



Tip! Ga naar **Berichten** → **Verzonden** om een lijst met verstuurd berichten te bekijken

 Ga naar **Menu** → **Logboek** → *Recente opr.*

Opties in de weergaven Gemiste oproepen, Ontvangen oproepen en Gebelde nummers: *Bellen, Gebruik nr., Verwijderen, Lijst wissen, Toev. aan Contact, Help, en Afsluiten.*

Symbolen:  voor gemiste oproepen,
 voor ontvangen oproepen en
 voor gebelde nummers.

 Ga naar **Menu** → **Logboek** → *Duur oproep*.

 **Tip!** Als u de duur van een actief gesprek wilt bekijken, kiest u **Opties** → *Instellingen* → *Duur oproep tonen* → *Ja*.

 Ga naar **Logboek** → *Kosten oproep*.

U kunt een lijst met de 20 laatst gekozen telefoonnummers weergeven door te gaan naar *Logboek* → *Recente opr.* → *Gebelde nrs.*

Lijsten met recente oproepen wissen

- Kies in de weergave Recente oproepen **Opties** → *Wis recente oproep*. om alle lijsten met recente oproepen te wissen.
- Als u een van de lijsten wilt met oproepen wilt wissen, opent u de lijst in kwestie en kiest u **Opties** → *Lijst wissen*.
- Als u een afzonderlijk item wilt wissen, opent u de lijst, gaat u naar het item en drukt u op .

Duur oproep

Hiermee kunt u de duur van inkomende en uitgaande oproepen bekijken.

 **Opmerking:** De definitieve gespreksduur die in rekening wordt gebracht door de netwerkexploitant kan variëren afhankelijk van de netwerkfuncties, afrondingen, belastingen, enzovoort.

Gespreksduurgegevens wissen - Kies **Opties** → *Timers op nul*. Hiervoor hebt u de blokkeringscode nodig (zie 'Beveiliging' op pag. 37). U wist een afzonderlijk item door erheen te gaan en op  te drukken.

Kosten oproep (netwerkdienst)

Via Kosten oproep kunt u de kosten bekijken van de laatste oproep of van alle oproepen. De kosten worden voor elke SIM-kaart apart weergegeven.

 **Opmerking:** De gespreksduur die door de netwerkexploitant in rekening wordt gebracht voor oproepen en diensten kan variëren afhankelijk van de netwerkfuncties, afrondingen, belastingen, enzovoort.

Beperking van gesprekskosten door een aanbieder

Uw aanbieder kan de kosten van uw oproepen beperken tot een bepaald aantal kosten- of valuta-eenheden. Als deze modus actief is, kunt u bellen totdat het ingestelde beltegoed op is (op voorwaarde dat u zich in een netwerk bevindt dat deze functie ondersteunt). Het aantal resterende eenheden wordt weergegeven tijdens een gesprek en in de standby-modus. Als de kosteneenheden op zijn, verschijnt de tekst *Limiet kosten oproepen bereikt*. Informeer bij uw aanbieder naar de manier waarop kosten worden beperkt en in rekening worden gebracht.

Kosten weergeven als kosten- of valuta-eenheden

- U kunt de resterende gesprekstijd laten weergeven in kosten- of valuta-eenheden. Hiervoor hebt u mogelijk de PIN2-code nodig (zie pag. 38).
 - 1 Kies **Opties** → *Instellingen* → *Toon kosten in*. Beschikbare opties zijn *Valuta en Eenheden*.
 - 2 Als u *Valuta* kiest, moet u de prijs per eenheid opgeven. Typ de prijs per kosteneenheid van uw eigen netwerkexploitant en kies **OK**.
 - 3 Geef een naam op voor de valuta. Gebruik een afkorting van drie letters, bijvoorbeeld NLG.



Opmerking: Als er geen kosteneenheden of valuta-eenheden meer reteren, kunt u soms wel bellen naar het geprogrammeerde alarmnummer (911, 112 of een ander officieel alarmnummer).

Een gesprekslimiet instellen voor uzelf

- 1 Kies **Opties** → *Instellingen* → *Beperk. kosten opr.* → *Aan*.
- 2 U moet de limiet in eenheden opgeven. Hiervoor hebt u mogelijk de PIN2-code nodig. Afhankelijk van uw keuze bij *Toon kosten in* voert u het aantal kosten- of valuta-eenheden in.

Als de ingestelde gesprekslimiet is bereikt, stopt de teller op de maximumwaarde en verschijnt de tekst *Teller Kosten oproepen op nul*. U kunt deze limiet uitschakelen door **Opties**

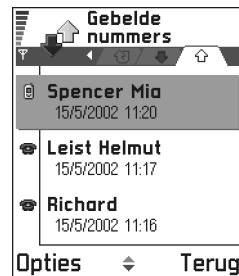

Figuur 4 De weergave Gebelde nummers

→ *Instellingen* → *Beperk. kosten opr.* → *Uit* te kiezen. Hiervoor hebt u de PIN2-code nodig (zie pag. 38).

Tellergegevens wissen - Select **Opties** → *Tellers op nul*. Hiervoor hebt u de PIN2-code nodig (zie pag. 38). U wist een afzonderlijk item door erheen te gaan en op © te drukken.

GPRS-gegevenssteller

Hiermee kunt u kijken hoeveel pakketdata tijdens GPRS-verbindingen zijn verzonden en ontvangen. De kosten van GPRS-verbindingen worden mogelijk op de hoeveelheid verzonden/ontvangen data gebaseerd.

Het algemeen logboek weergeven

In het algemene logboek kunt u per oproep de afzender of ontvanger, het telefoonnummer, de aanbieder of het toegangspunt bekijken. Zie fig. 5 op pag. 25.



Opmerking: Een subgebeurtenis, zoals een kort bericht dat in delen wordt verzonden via een GPRS-dataverbinding, geldt als één communicatiegebeurtenis.

Het logboek filteren

- 1 Kies **Opties** → *Filter*. Er verschijnt een lijst met filters.
- 2 Ga naar een filter en kies **Selecteer**.

De inhoud van het logboek wissen

- Als u de volledige inhoud van het logboek, de lijst met recente oproepen en de leveringsrapporten permanent wilt wissen, kiest u **Opties** → *Logboek wissen*. Bevestig uw keuze met **OK**.



Pakketdatateller en timer voor verbinding

- Als u wilt weten hoeveel data (in kilobytes) zijn verzonden en hoe lang een GPRS-verbinding heeft geduurd, gaat u naar een inkomende of uitgaande gebeurtenis via het toegangspuntssymbool  en selecteert u **Opties** → *Gegevens bekijken*.

 Ga naar **Logboek** → *GPRS-teller*.

 Ga naar **Menu** → **Logboek** en druk op .

Symbolen:

-  voor inkomende,
-  voor uitgaande en
-  voor gemiste communicatiegebeurtenissen.

Instellingen voor het logboek

- Selecteer **Opties** → *Instellingen*. De lijst met instellingen verschijnt.
 - *Duurvermelding log* - De gebeurtenissen worden een aantal dagen bewaard, waarna ze automatisch worden gewist.
 - ➡ **Opmerking:** Als u *Geen logboek* selecteert, wordt de volledige inhoud van het logboek, de lijst met recente oproepen en de leveringsrapporten van berichten permanent verwijderd.
- Zie de secties '[Duur oproep](#)' en '[Kosten oproep \(netwerkdienst\)](#)' elders in dit hoofdstuk voor een beschrijving van *Duur oproep*, *Toon kosten in* en *Beperk. kosten opr.*



SIM-map

Uw SIM-kaart biedt mogelijk aanvullende diensten die u via deze map kunt starten. Zie ook '[Contactgegevens kopiëren tussen de SIM-kaart en het telefoongeheugen](#)' op pag. 45, 'SIM-diensten bevestigen' op pag. 39, 'Vaste nummers' op pag. 39 en '[Berichten op een SIM-kaart bekijken](#)' op pag. 93.

- ➡ **Opmerking:** Raadpleeg de leverancier van uw SIM-kaart (bijvoorbeeld uw netwerexploitant, dienstenprovider of andere leverancier) voor informatie over de beschikbare SIM-diensten, de tarieven en het gebruik van deze SIM-diensten.
- In het SIM-telefoonboek kunt u de namen en nummers op de SIM-kaart bekijken, bewerken en toevoegen. U kunt deze personen ook bellen.



Figuur 5 Het algemene logboek.

➡ Ga naar **Menu** → **SIM**.

Opties in het SIM-telefoonboek: *Openen, Bellen, Nieuw SIM-contact, Bewerken, Verwijderen, Markeringen aan/uit, Kopie naar Contact, Mijn nummers, SIM-gegevens, Help, en Afsluiten.*



3. Instellingen

← Ga naar **Menu** →
Instrum. → **Instellingen**.

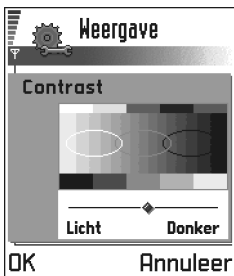

Figuur 1 Een schuifregelaar.

Algemene instellingen wijzigen

- 1 Ga naar een instellingengroep en druk op om deze te openen.
- 2 Ga naar de instelling die u wilt wijzigen en druk op om
 - te schakelen tussen twee opties (**Aan/Uit**).
 - een optielijst of een editor te openen.
 - Open een schuifregelaar en druk op om de waarde te verhogen of op om de waarde te verlagen. Zie fig. 1, pag. 26.



Opmerking: Het kan zijn dat bepaalde instellingen u per SMS worden toegestuurd door uw aanbieder. Zie '[Smart-berichten ontvangen](#)' op pag. 85.



Telefooninstellingen





Algemeen

- **Displaytaal** - U kunt de taal van de displayteksten op de telefoon wijzigen. Deze instelling is van invloed op de indeling van de datum en tijd en de scheidingstekens, bijvoorbeeld in berekeningen. Op de telefoon zijn drie talen geïnstalleerd. Als u **Automatisch** selecteert, wordt de taal gebruikt die op de SIM-kaart wordt aangegeven. Wanneer u de displaytaal wijzigt, moet u de telefoon opnieuw starten.



Opmerking: De instellingen voor **Displaytaal** en **Invoertaal** beïnvloeden elke toepassing op de telefoon en blijven actief totdat u deze (opnieuw) wijzigt.

- **Invoertaal** - U kunt de invoertaal van de telefoon permanent wijzigen. De taalinstellingen hebben invloed op
 - de tekens die beschikbaar zijn als u op een toets drukt (-),

- de gebruikte woordenlijst voor tekst invoer, en
 - de speciale tekens die beschikbaar zijn als u op de toetsen  en  drukt.
-  **Voorbeeld:** U gebruikt een telefoon met Engelse displayteksten, maar u wilt al uw berichten schrijven in het Frans. Wanneer u de taal wijzigt, wordt bij tekst invoer met woordenlijst gezocht naar Franse woorden en zijn de meeste speciale tekens van het Frans beschikbaar als u op de toetsen  en  drukt.

 **Tip!** U kunt deze instelling ook wijzigen in sommige editors. Druk op  en selecteer **Invoertaal:**



- **Woordenboek** - Hiermee zet u tekst invoer met woordenlijst **Aan** of **Uit** voor alle editors op de telefoon. U kunt deze instelling ook vanuit een editor wijzigen. Druk op  en selecteer **Woordenboek** → **Woordenboek open** of **Uit**.

 **Opmerking:** Tekst invoer met woordenlijst is niet voor alle talen beschikbaar.

- **Welkomstnotitie/logo** - Druk op  om de instelling te openen. Telkens als u de telefoon aanzet, wordt de welkomstnotitie of het logo kort weergegeven. Selecteer **Standaard** als u de standaardafbeelding of -animatie wilt gebruiken. Selecteer **Tekst** als u een welkomstnotitie wilt schrijven (max. 50 letters). Selecteer **Afbeelding** als u een foto of afbeelding wilt selecteren in **Afbeeldingen**.
- **Fabrieksinstellingen** - Hiermee kunt u voor bepaalde instellingen de oorspronkelijke waarden herstellen. Daarvoor hebt u de blokkeringscode nodig. Zie pag. 38. Wanneer u de fabrieksinstellingen herstelt, kan het aanzetten van de telefoon langer duren.

 **Opmerking:** Alle documenten en bestanden die u hebt gemaakt, blijven ongewijzigd.

Standby-modus

- **Achtergrondafbeeld.** - U kunt een willekeurige afbeelding selecteren voor gebruik als achtergrond in de standby-modus. Selecteer **Ja** als u een afbeelding wilt selecteren in **Afbeeldingen**.
- **Linkerselectietoets** en **Rechterselectietoets** - U kunt de sneltoetsen wijzigen die worden weergegeven boven de toetsen  en  in de standby-modus. U kunt sneltoetsen niet alleen aan toepassingen, maar ook aan functies toewijzen, bijvoorbeeld **Nieuw bericht**.

 **Opmerking:** U kunt geen sneltoetsen instellen voor toepassingen die u zelf hebt geïnstalleerd.

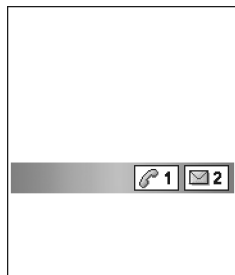

Figuur 2 De screensaver

Weergave

- **Contrast** - Hiermee stelt u het weergavecontrast in (lichter of donkerder). Zie fig. 1 op pag. 26.
- **Kleurenpalet** - Hiermee wijzigt u het kleurenpalet van de display.
- **Timeout screensaver** - De screensaver wordt geactiveerd wanneer de timeout is verstreken. Wanneer de screensaver actief is, wordt de screensaverbalk weergegeven. Zie fig. 2 op pag. 28.
 - Druk op een toets om de screensaver te deactiveren.
- **Screensaver** - Hiermee bepaalt u wat er op de screensaverbalk wordt weergegeven: datum en tijd of de tekst die u zelf hebt getypt. Zie fig. 2 op pag. 28. De plaats en de achtergrondkleur van de screensaverbalk worden om de minuut gewijzigd. De screensaver geeft ook het aantal nieuwe berichten of gemiste oproepen weer.



Oproepinstellingen



Opmerking: Als u de instellingen voor doorschakelen wilt wijzigen, gaat u naar **Menu** → **Instrum.** → **Opr. doors.**. Zie '[Instellingen voor het doorschakelen van oproepen](#)' op pag. 20.

Identificatie verz.

- Met deze netwerkdienst kunt u bepalen of uw eigen telefoonnummer wordt weergegeven (*Ja*) of verborgen (*Nee*) op het telefoontoestel van degene die u belt. Deze optie kan ook zijn ingesteld door uw netwerkexploitant of aanbieder (*Ingst. door netw.*).

Oproep in wachtrij: (netwerkdienst)

- U wordt gewaarschuwd als er een oproep wordt ontvangen terwijl u aan het bellen bent. Selecteer: **Activeren** als u de functie Oproep in wachtrij wilt activeren, **Annuleer** als u deze functie wilt uitschakelen of **Controleer status** als u wilt nagaan of de functie actief is.



Autom. opn. bellen

- Als deze instelling actief is, wordt maximaal tien keer geprobeerd de verbinding tot stand te brengen. Druk op  om deze instelling uit te schakelen.



Samenvatting na opr.

- Activeer deze instelling als u wilt dat na het gesprek even de duur en de kosten van het gesprek worden weergegeven. Als u de kosten wilt weergeven, activeert u *Beperk. kosten opr.* op de SIM-kaart (zie pag. 23).

Snelkeuze

- Selecteer *Aan* als u nummers wilt kunnen kiezen via de snelkeuzetoetsen ( - ). Zie ook '[Snelkeuzetoetsen toewijzen](#)' op pag. 50.

Aannem. willek. toets

- Selecteer *Aan*, als u inkomende oproepen wilt kunnen beantwoorden door op een willekeurige toets te drukken, behalve , , en .

Lijn in gebruik (netwerkdienst)



- Deze instelling wordt alleen weergegeven als de SIM-kaart 2 telefoonlijnen (2 abonneenummers) ondersteunt. Selecteer de telefoonlijn (*Lijn 1* of *Lijn 2*) die u wilt gebruiken voor het bellen en voor het versturen van SMS-berichten. Oproepen op beide lijnen kunnen altijd worden beantwoord, ongeacht de geselecteerde lijn.



Opmerking: Als u *Lijn 2* selecteert, maar niet op deze netwerkdienst bent geabonneerd, kunt u niet bellen.

U kunt lijnselectie voorkomen door *Lijn wijzigen* → *Uitschakelen* te selecteren, als de SIM-kaart dit toelaat. U hebt hiervoor de PIN2-code nodig.

Symbolen voor

spraakberichten: ,  of  wordt weergegeven, afhankelijk van het aantal ontvangen spraakberichten.



Tip! U kunt schakelen tussen de telefoonlijnen door  ingedrukt te houden in de standby-modus.



Instellingen verbinding

Algemene informatie over dataverbindingen en toegangspunten



Uitleg:

Toegangspunt - Het punt waarlangs data- of GPRS-oproepen vanaf uw telefoon het Internet bereiken. Zo'n toegangspunt kan bijvoorbeeld worden verschaft door een commerciële Internet-aanbieder (ISP), een aanbieder van mobiele diensten of een netwerkexploitant.

Als u instellingen wilt opgeven voor toegangspunten, gaat u naar [Instellingen](#) → [Instellingen verbinding](#) → [Toegangspunten](#).

Een verbinding met een toegangspunt wordt tot stand gebracht via een dataverbinding. De telefoon ondersteunt drie soorten dataverbindingen:

- GSM-data-oproepen (**D**),
- GSM-data-oproepen met hoge snelheid (**D***), of
- GPRS-verbindingen (pakketdata) (**G**).

U kunt drie verschillende soorten toegangspunten definiëren: MMS, browser en Internet (IAP). Vraag uw aanbieder welk type toegangspunt u nodig hebt voor de dienst waarvan u gebruik wilt maken. Voor de volgende bewerkingen moet u toegangspuntinstellingen opgeven:

- multimedieberichten versturen en ontvangen,
- e-mail versturen en ontvangen,
- pagina's opvragen,
- Java™-toepassingen downloaden,
- afbeeldingen uploaden of
- de telefoon als modem gebruiken.

Zie ook '[Symbolen voor dataverbindingen](#)' op pag. [10](#).

GSM-data-oproepen

Via een GSM-data-oproep is een overdrachtssnelheid van maximaal 14,4 kbps mogelijk. Raadpleeg uw netwerkexploitant of aanbieder voor informatie over de beschikbaarheid van datadiensten.

Minimaal vereiste instellingen voor data-oproepen

- Als u een minimale configuratie wilt instellen voor GSM-data-oproepen gaat u naar *Instellingen* → *Instellingen verbinding* → *Toegangspunten* en selecteert u **Opties** → *Nieuw toegangspunt*. Vul het volgende in: *Drager gegevens: GSM-gegevens, Inbelnummer, Sessiemodus: Doorlopend, Data-oproep: Analooq* en *Max. snelheid gegevens: Automatisch*.

Data-oproep met hoge snelheid (High Speed Circuit Switched Data, HSCSD)



Uitleg: Via een data-oproep met hoge snelheid is een overdrachtssnelheid van maximaal 43,2 kbps mogelijk. Dit is drie keer zo snel als de standaardsnelheid van het GSM-netwerk. De snelheid van HSCSD is vergelijkbaar met die van veel computermodem's die communiceren met het vaste telefoonnet.

Raadpleeg uw netwerkexploitant of aanbieder voor informatie over de beschikbaarheid van dataservices met hoge snelheid.



Opmerking: Bij het versturen van gegevens via HSCSD kan de batterij sneller leegraken dan bij normale spraak- of data-oproepen, omdat er vaker gegevens naar het netwerk worden gestuurd.

Pakketdata (General Packet Radio Service, GPRS)



Uitleg: Bij General Packet Radio Service (GPRS) worden pakketdata in korte pulsen (bursts) verstuurd via het mobiele netwerk. Het voordeel hiervan is dat het netwerk alleen in gebruik is bij het versturen of ontvangen van gegevens. Bij GPRS wordt het netwerk efficiënt gebruikt, waardoor dataverbindingen snel tot stand komen en een hoge overdrachtssnelheid mogelijk is.



Tip! De wizard Instellingen in PC Suite voor Nokia 3650 kan u helpen bij de configuratie van instellingen voor toegangspunten en de mailbox. U kunt bestaande instellingen ook kopiëren, bijvoorbeeld van de computer naar de telefoon. Zie de cd-rom in het pakket.

Opties in de lijst
Toegangspunten:
[Bewerken](#), [Nieuw
toegangspunt](#), [Verwijderen](#),
[Help](#), en [Afsluiten](#).

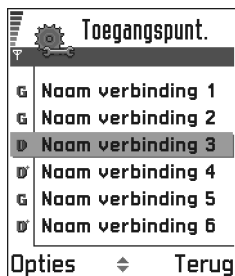

*Figuur 3 Een lijst met
toegangspunten via
verschillende
dataverbindingen*

Minimaal vereiste instellingen voor het maken van een pakketdataverbinding

- U moet zijn geabonneerd op de GPRS-dienst. Raadpleeg uw netwerkexploitant of aanbieder voor informatie over de beschikbaarheid van GPRS.
- Ga naar [Instellingen](#) → [Instellingen verbinding](#) → [Toegangspunten](#) en selecteer **Opties** → [Nieuw toegangspunt](#). Vul het volgende in: *Drager gegevens: GPRS* en *Naam toegangspunt: de naam die de aanbieder van de dienst u heeft verstrekt*. Zie ['Een toegangspunt maken'](#) op pag. [32](#) voor meer informatie.

Tarieven voor GPRS en toepassingen

Zowel voor de actieve GPRS-verbinding als voor de GPRS-toepassingen moet worden betaald, bijvoorbeeld voor het gebruik van diensten, gegevensverkeer en SMS. Neem contact op met de netwerkexploitant of aanbieder voor details over de tarieven. Zie ook ['Pakketdatateller en timer voor verbinding'](#) op pag. [24](#).

Een toegangspunt maken

Mogelijk zijn er vooraf toegangspunten op uw Nokia 3650 mobiele telefoon ingesteld. Het kan ook zijn dat u aanbieder de bewuste instellingen per SMS aan u toestuurt. Zie ['Smart-berichten ontvangen'](#) op pag. [85](#).

Als u geen toegangspunten aantreft als u [Toegangspunten](#) opent, wordt u gevraagd of u er een wilt maken.

Als er al toegangspunten zijn en u een nieuw toegangspunt wilt maken, selecteert u **Opties** → [Nieuw toegangspunt](#) en vervolgens:

- **Standaardinst. gebr.** als u de standaardinstellingen wilt gebruiken. Breng zo nodig wijzigingen aan en druk op **Terug** om de instellingen op te slaan.
- **Huidige inst. gebruik.** als u bestaande instellingen wilt gebruiken als basis voor de nieuwe toegangspuntinstellingen. Er verschijnt een lijst met bestaande toegangspunten. Selecteer er een en druk op **OK**. De instellingen worden geopend. Sommige velden zijn al ingevuld.

Een toegangspunt bewerken

Als u Toegangspunten opent, verschijnt er een lijst met beschikbare toegangspunten (zie fig. 3 op pag. 32). Ga naar het toegangspunt dat u wilt bewerken en druk op .

Een toegangspunt verwijderen

Ga in de lijst met toegangspunten naar het toegangspunt dat u wilt verwijderen en selecteer **Opties** → *Verwijderen*.

Toegangspunten

Hier volgt een korte beschrijving van de diverse instellingen die u kunt opgeven voor dataverbindingen en toegangspunten.



Opmerking: Begin bovenaan met het invullen van de instellingen. Welke velden beschikbaar zijn, is afhankelijk van de gekozen dataverbinding (*Drager gegevens*) en van de vraag of u al dan niet een *IP-adres gateway* moet opgeven.



Opmerking: Voer de aanwijzingen van uw aanbieder zorgvuldig uit.

- *Naam verbinding* - Een beschrijvende naam voor de verbinding.
- *Drager gegevens* - Beschikbare opties zijn *GSM-gegevens*, *GSM hoge snelh.* en *GPRS*. Afhankelijk van de geselecteerde dataverbinding zijn alleen bepaalde velden beschikbaar. Vul alle velden in die zijn voorzien van een rood sterretje of de aanduiding **Te definiëren**. De overige velden hoeft u alleen in te vullen als uw aanbieder dat aangeeft.



Opmerking: Als u een dataverbinding wilt gebruiken, moet de aanbieder van de netwerkdienst deze functie ondersteunen en deze zo nodig activeren op uw SIM-kaart.

- *Naam toegangspunt* (alleen voor GPRS) - Deze naam is nodig om verbinding met het GPRS-netwerk te kunnen maken. De naam van het toegangspunt wordt u verstrekt door de netwerkexploitant of aanbieder.

Opties bij het bewerken van toegangspunt-instellingen: *Wijzigen*, *Geavanceerde instell.*, *Help*, en *Afsluiten*.



Tip! Zie ook '[Vereiste instellingen voor multimedieberichten](#)' op pag. 78, '[Vereiste instellingen voor e-mailberichten](#)' op pag. 81 en '[De telefoon configureren voor browserdiensten](#)' op pag. 122.



Tip! Tijdens het typen kunt u met  de tabel met speciale tekens oproepen. Druk op  om een spatie te typen.



Uitleg: Via ISDN kunt u een dataverbinding tot stand brengen tussen de telefoon en het toegangspunt. ISDN-verbindingen zijn van begin tot eind digitaal en zijn daardoor sneller dan analoge verbindingen. U kunt een ISDN-verbinding alleen gebruiken als zowel de Internet-aanbieder als de netwerkexploitant ISDN ondersteunen.

- **Inbelnummer** (alleen voor GSM-gegevens/hoge overdrachtssnelheid) - Het telefoonnummer van de modem van het toegangspunt.
- **Gebruikersnaam** - Bij sommige aanbieders moet u een gebruikersnaam opgeven. Deze kan nodig zijn bij het maken van een dataverbinding en wordt doorgaans door de aanbieder verstrekt. De gebruikersnaam is vaak hoofdlettergevoelig.
- **Vraag om wachtw.** - Als u bij aanmelding op de server telkens een nieuw wachtwoord moet typen of als u het wachtwoord niet op de telefoon wilt opslaan, kiest u **Ja**.
- **Wachtwoord** - Een wachtwoord kan nodig zijn bij het maken van een dataverbinding en wordt doorgaans door de aanbieder verstrekt. Wachtwoorden zijn vaak hoofdlettergevoelig. Terwijl u het wachtwoord typt, worden de tekens kort leesbaar en vervolgens als sterretjes (*) weergegeven. Cijfers kunt u het beste typen door op  te drukken en dan **Nummer invoegen** te selecteren, waarna u verder kunt gaan met het typen van letters.
- **Verificatie - Normaal / Beveiligd.**
- **IP-adres gateway** - Het IP-adres van de vereiste browsergateway.
- **Homepage** - Afhankelijk van de configuratie typt u hier:
 - het adres van de dienst of
 - het adres van de multimediaservice.
- **Beveiliging verb.** - Geef aan of TLS (Transport Layer Security) wordt gebruikt voor de verbinding. Volg de aanwijzingen van de aanbieder van de dienst.
- **Sessiemodus - Doorlopend / Tijdelijk.**
- **Data-oproep** (alleen voor GSM-gegevens/hoge overdrachtssnelheid) - **Analoog, ISDN v.110** of **ISDN v.120** geeft aan of er een analoge of digitale telefoonverbinding wordt gebruikt. Welke instelling u hier opgeeft, hangt af van uw GSM-netwerkexploitant en Internet-aanbieder (ISP); sommige GSM-netwerken ondersteunen alleen bepaalde typen ISDN-verbindingen. Raadpleeg uw Internet-aanbieder voor meer informatie. Via ISDN kunt u sneller verbindingen tot stand brengen dan via analoge lijnen.
- **Max. snelheid gegev.** (alleen voor GSM-gegevens/hoge overdrachtssnelheid) - De opties zijn **Automatisch / 9600 / 14400 / 19200 / 28800 / 38400 / 43200**, afhankelijk van de gekozen optie in **Sessiemodus** en **Data-oproep**. Met deze optie kunt u de maximale

verbindingssnelheid beperken voor snelle gegevensoverdracht. Bij hogere gegevensnelheden kunnen andere tarieven gelden, afhankelijk van de Internet-aanbieder.



Opmerking: De genoemde verbindingssnelheden zijn de maximaal haalbare snelheden. De werkelijke verbindingssnelheid kan lager liggen, afhankelijk van omstandigheden op het netwerk.

Opties → Geavanceerde instellingen

- *IP-adres telefoon* - Het IP-adres van uw telefoon.
- *Primaire naamserver* - Het IP-adres van de primaire DNS-server.
- *Secund. naamserver* - Het IP-adres van de secundaire DNS-server.



Opmerking: Als u iets moet opgeven bij *IP-adres telefoon*, *Primaire naamserver* of *Secund. naamserver*, neemt u contact op met uw Internet-aanbieder.

De volgende instellingen worden weergegeven als u een data-oproep met hoge snelheid hebt ingesteld als verbindingstype:

- *Terugbellen gebruik*. - Deze optie zorgt ervoor dat de server u terugbelt na de eerste oproep, zodat u niet voor de verbindingskosten hoeft te betalen. Neem contact op met uw aanbieder als u zich op deze dienst wilt abonneren.



Opmerking: Voor bepaalde diensten worden mogelijk kosten in rekening gebracht, zoals oproepen vanaf roaming-apparaten of data-oproepen met hoge snelheid. Neem contact op met de exploitant van het GSM-netwerk voor meer informatie.



Opmerking: Voor de terugbeloproep moeten dezelfde instellingen worden gebruikt als voor het terugbelverzoek. Het netwerk moet dit type oproep in beide richtingen ondersteunen, zowel naar als van de telefoon.

- *Terugbellen* - Beschikbare opties zijn *Gebruik servern.* / *Gebruik ander nr.*. Informeer bij de aanbieder van de dienst naar de juiste instelling. Deze hangt af van de configuratie van de dienst.



Uitleg: DNS - Domain Name Service. Een Internet-dienst die ervoor zorgt dat domeinnamen, zoals **www.nokia.com**, worden omgezet in IP-adressen, zoals **192.100.124.195**.

**Uitleg:** PPP

(Point-to-Point Protocol)

- Een veelgebruikt netwerksoftwareprotocol, waarmee via een computer met een modem en een telefoonlijn een directe verbinding met het Internet kan worden gemaakt.



Ga naar **Instellingen**

→ **Instellingen verbinding**

→ **GPRS**.

- **Terugbelnummer** - Typ het telefoonnummer dat de terugbelservice moet bellen. Dit is doorgaans het telefoonnummer voor data-oproepen van uw telefoon.
- **Gbrk PPP-compressie** - Als u **Ja** kiest, wordt de gegevensoverdracht versneld (als dit wordt ondersteund door de remote PPP-server). Als u problemen ondervindt bij het maken van verbinding, kiest u hier **Nee**. Neem contact op met de aanbieder van de dienst voor advies.
- **Login-script gebruik** - Beschikbare opties zijn **Ja** / **Nee**.
- **Login-script** - Voeg hier het login-script in.
- **Initialisatie modem** (Tekenset voor modeminitialisatie) - Eventuele AT-opdrachten voor modembesturing. Geef zo nodig de tekens op die de exploitant van het GSM-netwerk of de Internet-aanbieder aangeven.

GPRS

De GPRS-instellingen gelden voor alle toegangspunten waarvoor een pakketdataverbinding wordt gebruikt.

GPRS-verbinding - Als u **Autom. bij signaal** kiest en het netwerk pakketdata ondersteunt, wordt de telefoon automatisch bij het GPRS-netwerk aangemeld en worden SMS-berichten verstuurd via GPRS. Ook het starten van een actieve pakketdataverbinding verloopt sneller, bijvoorbeeld voor het versturen en ontvangen van e-mail. Als u **Wanneer nodig** kiest, wordt GPRS alleen gebruikt als u een toepassing of bewerking start waarvoor een pakketdataverbinding nodig is. De GPRS-verbinding wordt na gebruik automatisch gesloten.



Opmerking: Als er geen GPRS-dekking is en u **Autom. bij signaal** hebt gekozen, wordt regelmatig geprobeerd een pakketdataverbinding tot stand te brengen.

Toegangspunt - U moet de naam van het toegangspunt invullen als u de telefoon wilt gebruiken als pakketdatamodem voor de computer. Zie pag. [145](#) voor meer informatie over modemverbindingen.

Data-oproep

De instellingen voor data-oproepen gelden voor alle toegangspunten waarvoor een dataverbinding met hoge snelheid wordt gebruikt.

Tijd online - Als de verbinding een tijd niet wordt gebruikt, wordt de data-oproep automatisch beëindigd. Beschikbare opties zijn *Doorgebr. gedef.* (u kunt zelf een timeout opgeven) en *Onbeperkt*.

➔ Ga naar **Instellingen**
→ *Instellingen verbinding*
→ *Data-oproep*.



Datum en tijd

- Met de instellingen voor datum en tijd kunt u de datum, de tijd, en de indeling en scheidingstekens voor datum en tijd wijzigen. Kies *Type klok* → *Analoog* of *Digitaal* om de tijdaanduiding in de standby-modus te wijzigen. Kies *Autom. tijd aanp.* als u wilt dat de tijd, de datum en de tijdzone van de telefoon automatisch worden bijgewerkt via het mobiele netwerk (dit is een netwerkdienst).



Opmerking: De instelling *Autom. tijd aanp.* is pas actief als de telefoon opnieuw is ingeschakeld.



Tip! Zie ook de taalinstellingen op pag. 26.



Beveiliging

Telefoon en SIM

Hier worden de diverse beveiligingscodes beschreven die u in bepaalde gevallen moet opgeven:

- **PIN-code (4 tot 8 cijfers)** - De PIN-code (Personal Identification Number) beschermt de SIM-kaart tegen ongeoorloofd gebruik. De PIN-code wordt gewoonlijk bij de SIM-kaart verstrekt.



Tip! U kunt de telefoon handmatig vergrendelen door op  te drukken. Er verschijnt een lijst met opdrachten. Selecteer *Blokkeer telefoon*.

Na drie opeenvolgende foutieve pogingen wordt de PIN-code geblokkeerd. Als de PIN-code geblokkeerd is, kunt u de SIM-kaart pas weer gebruiken nadat u deze blokkering hebt opgeheven. Zie de informatie over PUK-code.

- **PIN2-code (4 tot 8 cijfers)** - De PIN2-code, die bij sommige SIM-kaarten wordt verstrekt, verschaft u toegang tot bepaalde functies, zoals de registratie van de gesprekskosten.
- **Blokkeringscode (5 cijfers)** - Met de blokkeringscode kunt u de telefoon en het toetsenblok vergrendelen ter voorkoming van ongeoorloofd gebruik.



Opmerking: De fabrieksinstelling voor de blokkeringscode is **12345**. Voorkom ongeoorloofd gebruik van uw telefoon door de blokkeringscode te wijzigen. Houd de nieuwe code geheim en bewaar deze op een veilige plaats (niet bij de telefoon).

- **PUK- en PUK2-code (8 cijfers)** - De PUK-code (Personal Unblocking Key) is vereist voor het wijzigen van een geblokkeerde PIN-code. De PUK2-code is vereist voor het wijzigen van een geblokkeerde PIN2-code. Als de codes niet bij de SIM-kaart worden verstrekt, informeert u bij de exploitant van uw SIM-kaart naar de juiste codes.

U kunt de volgende codes wijzigen: de blokkeringscode, de PIN-code en de PIN2-code. Deze codes kunnen alleen bestaan uit cijfers van **0** t/m **9**.



Opmerking: Zorg ervoor dat u toegangscode gebruikt die afwijken van de alarmnummers, zoals 112, om te voorkomen dat u per ongeluk het alarmnummer kiest.

PIN-code vragen - Als deze optie actief is, moet u bij inschakeling van de telefoon altijd eerst de PIN-code opgeven. Het kan zijn dat u deze optie bij sommige SIM-kaarten niet kunt uitschakelen.

PIN-code / PIN2-code / Blokkeringscode - Met deze instelling kunt u de code wijzigen.

Periode autom. blok. - U kunt een timeout instellen waarna de telefoon automatisch wordt vergrendeld. Met de juiste blokkeringscode kunt u de blokkering opheffen. Geef het aantal minuten op voor de timeout of kies *Geen* als u de automatische blokkering wilt uitzetten.

- Geef de blokkeringscode op om de telefoon te ontgrendelen.



Opmerking: Wanneer de telefoon is vergrendeld, kunt u soms nog wel het alarmnummer kiezen dat in het geheugen van uw telefoon is geprogrammeerd (bijvoorbeeld 112 of een ander officieel alarmnummer).

Blok als SIM gewijz. - Kies *Ja* als u wilt dat om de blokkeringscode wordt gevraagd als er een onbekende SIM-kaart in de telefoon wordt geplaatst. Op de telefoon wordt een lijst van SIM-kaarten bijgehouden die worden herkend als kaarten van de eigenaar.

Vaste nummers - Als deze functie door de SIM-kaart wordt ondersteund, kunt u uitgaande oproepen beperken tot bepaalde telefoonnummers. Hiervoor hebt u de PIN2-code nodig. Als deze functie actief is, kunt u alleen de telefoonnummers bellen uit de lijst met vaste nummers of die beginnen met dezelfde cijfers als een telefoonnummer uit de lijst.



Opmerking: Wanneer de functie Vaste nummers is ingeschakeld, kunnen in sommige netwerken mogelijk nog wel bepaalde alarmnummers worden gekozen (bijvoorbeeld 112 of een ander officieel alarmnummer).

- Als u nieuwe vaste nummers wilt opgeven, selecteert u **Opties** → *Nieuw contact* of *Toev. uit Contacten*.

CUG (Closed User Group) (netwerkdienst) - U kunt een groep mensen opgeven die u kunt bellen of die u kunnen bellen. Neem contact op met de netwerkexploitant of aanbieder voor meer informatie. Selecteer: *Standaard* als u de standaardgroep wilt activeren die u met de netwerkexploitant bent overeengekomen, *Aan* als u een andere groep wilt gebruiken (u moet het groepsindexnummer weten), of *Uit*.



Opmerking: Wanneer gesprekken zijn beperkt tot besloten gebruikersgroepen, kunnen in sommige netwerken nog wel bepaalde alarmnummers gekozen worden (bijvoorbeeld 112 of een ander officieel alarmnummer).

SIM-diensten bevest. (netwerkdienst) - Deze optie zorgt ervoor dat er een bevestigingsbericht verschijnt wanneer u een SIM-kaardienst gebruikt.



Als u de lijst met vaste nummers wilt bekijken, gaat u naar *Menu* → *SIM* → *Vaste nummers*.

Opties in de weergave Vaste nummers: *Openen*, *Bellen*, *Nieuw contact*, *Bewerken*, *Verwijderen*, *Toev. aan Contact*, *Toev. uit Contacten*, *Help*, en *Afsluiten*.

Opties in de beginweergave van Certificaatbeheer: [Certificaatgegevens](#), [Verwijderen](#), [Inst. Vertrouwen](#), [Markeringen aan/uit](#), [Help](#) en [Afsluiten](#).

 **Uitleg:** Autoriteitscertificaten worden gebruikt door sommige diensten, zoals bankdiensten, ter controle van handtekeningen of servercertificaten of andere autoriteitscertificaten.

 **Uitleg:** Gebruikerscertificaten worden verstrekt door een certificatieautoriteit.

Certificaatbeheer

In de beginweergave van Certificaatbeheer ziet u een lijst van de autoriteitscertificaten die op de telefoon zijn opgeslagen. Druk op  om een lijst met gebruikerscertificaten weer te geven, indien beschikbaar.

 **Uitleg:** Via digitale certificaten wordt de oorsprong van browserpagina's en geïnstalleerde software geverifieerd. Een certificaat kan echter alleen worden vertrouwd als zeker is dat het authentiek is.

In de volgende gevallen hebt u digitale certificaten nodig:

- U wilt verbinding maken met een online bank of een andere site of remote server voor acties waarbij vertrouwelijke informatie wordt uitgewisseld, of
- U wilt virussen of andere kwaadaardige software zoveel mogelijk buiten de deur houden en er zeker van kunnen zijn dat de software die u downloadt en installeert te vertrouwen is.

 **Belangrijk:** Hoewel certificaten de risico's van remote verbindingen en software-installatie aanzienlijk verminderen, moet u deze wel op de juiste manier gebruiken om profijt te hebben van de verhoogde beveiliging. Het bestaan van een certificaat op zich biedt geen enkele bescherming. Het gebruik van certificaten heeft alleen zin als de certificaatmanager correcte, authentieke of vertrouwde certificaten bevat.

De authenticiteit van certificaten controleren

U kunt alleen van de identiteit van een browsergateway of een server op aan als de handtekening en de geldigheidsduur van het desbetreffende certificaat kloppen.

In de volgende gevallen verschijnt er een waarschuwing op de display:

- De identiteit van de browserserver of -gateway klopt niet, of
- U beschikt niet over het juiste beveiligingscertificaat.

Als u de details van een certificaat wilt controleren, gaat u naar een certificaat en selecteert u **Opties** → [Certificaatgegevens](#). Wanneer u de certificaatgegevens weergeeft,

wordt de geldigheid van het certificaat gecontroleerd en kan een van de volgende berichten verschijnen:

- *Certificaat niet vertrouwd* - U hebt nog geen toepassing ingesteld voor het certificaat. Zie de volgende sectie '[De vertrouwensinstellingen van een autoriteitscertificaat wijzigen](#)' voor meer informatie.
 - *Geldigheid certificaat verstreken* - De geldigheidsperiode voor het geselecteerde certificaat is ten einde.
 - *Certificaat nog niet geldig* - De geldigheidsperiode voor het geselecteerde certificaat is nog niet ingegaan.
 - *Certificaat verminkt* - Het certificaat is onbruikbaar. Neem contact op met de uitgever van het certificaat.
-  **Belangrijk:** Certificaten hebben een beperkte levensduur. Als *Geldigheid certificaat verstreken* of *Certificaat nog niet geldig* verschijnt terwijl u zeker weet dat het certificaat geldig is, controleert u of de ingestelde datum en tijd op de telefoon juist zijn.

De vertrouwensinstellingen van een autoriteitscertificaat wijzigen

- Ga naar een autoriteitscertificaat en selecteer **Opties** → *Inst. Vertrouwen*. Afhankelijk van het certificaat, verschijnt er een lijst van de toepassingen die met dat certificaat kunnen worden gebruikt. Voorbeeld:
Diensten / Ja - Het certificaat kan aangeven of sites betrouwbaar zijn.
Toepassingsbeheer / Ja - Het certificaat kan aangeven of de oorsprong van nieuwe software betrouwbaar is.
Internet / Ja - Het certificaat kan aangeven of e-mail- en afbeeldingsservers betrouwbaar zijn.
-  **Belangrijk:** Voordat u deze instellingen wijzigt, moet u zeker weten dat de eigenaar van het certificaat te vertrouwen is en dat het certificaat werkelijk toebehoort aan de vermelde eigenaar.



Oproepblokk. (netwerkdienst)

Door oproepen te blokkeren kunt u het tot stand brengen en ontvangen van oproepen met de telefoon beperken. Voor deze functie hebt u het blokkeringswachtwoord nodig, dat u kunt aanvragen bij de aanbieder van de dienst.

- 1 Ga naar een van de blokkeringsopties.
- 2 Selecteer **Opties** → *Activeren* als u bepaalde nummers wilt blokkeren, *Annuleer* als u nummerblokkering wilt uitzetten of *Controleer status* als u wilt controleren of bepaalde nummers zijn geblokkeerd.
 - Kies **Opties** → *Blokk. wachtw. wijz.* als u het wachtwoord voor nummerblokkering wilt wijzigen.
 - Selecteer **Opties** → *Alle blokk. annul.* als u alle actieve nummerblokkeringen wilt opheffen.



Opmerking: Wanneer oproepen zijn geblokkeerd, kunnen in sommige netwerken mogelijk nog wel bepaalde alarmnummers worden gekozen (bijvoorbeeld 112 of een ander officieel alarmnummer).



Opmerking: Nummerblokkering is van invloed op alle oproepen, met inbegrip van data-oproepen.



Opmerking: U kunt inkomende oproepen niet blokkeren als er vaste nummers actief zijn of nummers zijn doorgeschakeld. Zie '[Instellingen voor het doorschakelen van oproepen](#)' op pag. [20](#) of 'Vaste nummers' op pag. [39](#).

Netwerk

Netwerkselectie

- Kies *Automatisch* als u wilt dat de telefoon automatisch op zoek gaat naar een mobiel netwerk in uw gebied, of
- Kies *Handmatig* als u zelf het gewenste netwerk wilt selecteren in een lijst met netwerken. Als de verbinding met het handmatig geselecteerde netwerk verloren gaat, hoort u een fouttoon en wordt u gevraagd opnieuw een netwerk te selecteren. Tussen het geselecteerde netwerk en uw eigen netwerk moet een roaming-overeenkomst bestaan.

Weergave info dienst

- Selecteer *Aan* als u wilt dat wordt aangegeven wanneer de telefoon gebruikmaakt van een mobiel netwerk op basis van de MCN-technologie (Micro Cellular Network) en de ontvangst van relevante informatie wilt activeren.



Uitleg: Roaming-overeenkomst - Een overeenkomst tussen meerdere netwerkexploitanten die gebruikers van verschillende netwerken in staat stelt van de diensten van andere exploitanten gebruik te maken.



Instellingen accessoires

Ga naar een accessoiremap en open de instellingen:

- Selecteer *Standaard profiel* om het profiel te selecteren dat moet worden geactiveerd wanneer u een bepaald accessoire op de telefoon aansluit. Zie '[Profielen](#)' op pag. 101.
- Selecteer *Autom. antwoord* als u wilt dat inkomende oproepen na vijf seconden automatisch worden beantwoord. Als het oproepsignaal is ingesteld op *Eén piep* of *Stil*, kunt u Automatisch aannemen niet gebruiken.



Opmerking: Als u een hoorapparaat gebruikt, moet u dat afzonderlijk activeren. Open de map Hoorapparaat en selecteer *Hoorapparaat gebr.* → *Ja*. Als u een hoorapparaat hebt geactiveerd, worden voor de hoofdtelefoon dezelfde instellingen gebruikt als voor het hoorapparaat.

Symbolen die in de standby-modus worden weergegeven:

 - Er is een hoofdtelefoon aangesloten.

 - Er is een hoorapparaat aangesloten.



4. Contacten

➡ U opent de map Contacten door  te kiezen in de standby-modus of door naar **Menu** → **Contacten** te gaan.



Figuur 1 De map Contacten

In Contacten kunt u contactgegevens, zoals namen, telefoonnummers en adressen, opslaan en beheren. Zie fig. 1 op pag. 44.

Voor Contacten wordt een gedeeld geheugen gebruikt. Zie '[Gedeeld geheugen](#)' op pag. 15.

U kunt hier ook een persoonlijke beltoon, spraaknummer of thumbnailafbeelding aan een contactkaart toevoegen en contactgroepen maken, zodat u een SMS of e-mail kunt versturen aan meerdere ontvangers tegelijk.

 **Uitleg:** Een spraaknummer is een telefoonnummer waaraan u een woord (woorden) hebt toegewezen, bijvoorbeeld de naam van de persoon in kwestie. U kunt het telefoonnummer bellen door het woord (de woorden) hardop te zeggen.

Contactkaarten maken

- 1 Open Contacten en selecteer **Opties** → **Nieuw contact**. Er verschijnt een blanco contactkaart.
- 2 Vul de gewenste velden in en druk op **Gereed**. De contactkaart wordt in het telefoongeheugen opgeslagen en vervolgens gesloten. Hierna kunt u de kaart bekijken in de map Contacten.

Contactgegevens kopiëren tussen de SIM-kaart en het telefoongeheugen

- Als u namen en nummers van een SIM-kaart naar de telefoon wilt kopiëren, kiest u **Menu** → **SIM** → **SIM-telefoonboek**. Selecteer de namen die u wilt kopiëren en selecteer **Opties** → *Kopie naar Contact*.
- Als u een telefoon-, fax- of semafoonnummer vanuit Contacten wilt kopiëren naar de SIM-kaart, gaat u naar Contacten. Open een contactkaart, ga naar het nummer en kies **Opties** → *Kopieer naar SIM*

Contactkaarten bewerken

- 1 Ga in de map Contacten naar de contactkaart die u wilt bewerken en druk op  om deze te openen.
- 2 Als u de informatie op de kaart wilt wijzigen, selecteert u **Opties** → *Bewerken*.
- 3 Druk op **Gereed** om de wijzigingen op te slaan en terug te keren naar de beginweergave.

Contactkaarten verwijderen

- Ga in de map Contacten naar de contactkaart die u wilt verwijderen en selecteer **Opties** → *Verwijderen*.

Zo verwijdert u meerdere contactkaarten tegelijk

- 1 Markeer de kaarten die u wilt verwijderen. Ga naar de contactkaart die u wilt verwijderen en kies **Opties** → *Markeren*. Er verschijnt een vinkje naast de contactkaart.
- 2 Nadat u alle contactkaarten hebt gemarkeerd die u wilt verwijderen, selecteert u **Opties** → *Verwijderen*.



Tip! U kunt meerdere items ook markeren door  ingedrukt te houden en tegelijkertijd op  te drukken. Zie ook '[Acties voor alle toepassingen](#)' op pag. 12.

Opties in de map Contacten: *Openen, Bellen, Bericht maken, Nieuw contact, Bewerken, Verwijderen, Dupliceren, Toev. aan groep, Hoort bij groepen, Markeringen aan/uit, Zenden, Contactinfo, Help, en Afsluiten.*

Opties bij het bewerken van een contactkaart: *Thumbnail toevoeg./ Thumbnail verwijd., Gegeven toevoegen, Gegeven verwijd., Label bewerken, Help, en Afsluiten.*

Velden op contactkaarten toevoegen of verwijderen

- 1 Open een contactkaart en selecteer **Opties** → *Bewerken*.
- 2 U voegt een veld toe door **Opties** → *Gegeven toevoegen* te selecteren.
U verwijdert een overbodig veld door **Opties** → *Gegeven verwijd.* te selecteren.
U wijzigt de naam van een veld op een contactkaart door **Opties** → *Label bewerken* te selecteren.

Een foto opnemen op een contactkaart

U kunt twee soorten foto's aan een contactkaart toevoegen. Zie '[Camera en Afbeeldingen](#)' op pag. 53 voor meer informatie over het maken en opslaan van foto's.

- Als u een thumbnailafbeelding aan een contactkaart wilt toevoegen, opent u een contactkaart en selecteert u **Opties** → *Bewerken*. Vervolgens selecteert u **Opties** → *Thumbnail toevoeg.* Zie fig. 2 op pag. 46. Deze thumbnailafbeelding verschijnt ook als de persoon in kwestie u belt.



Opmerking: Als u een thumbnailafbeelding aan een contactkaart hebt toegevoegd, kunt u de afbeelding vervangen door *Thumbnail toevoeg.* te kiezen. U kunt de afbeelding uit de contactkaart verwijderen door *Thumbnail verwijd.* te kiezen.

- Als u een afbeelding aan een contactkaart wilt toevoegen, opent u een contactkaart en opent u de weergave Afbeeldingen (📷) door op 📷 te drukken. Als u een afbeelding wilt bijvoegen, selecteert u **Opties** → *Afbeelding toevoeg.*



Figuur 2 De weergave
Contactinfo

Een contactkaart bekijken



In de weergave Contactinfo (📞) worden alle gegevens op de contactkaart weergegeven. Druk op  om de weergave Afbeeldingen (📷) te openen.

 **Opmerking:** Alleen velden die gegevens bevatten verschijnen in de weergave Contactinfo. Selecteer **Opties** → *Bewerken* als u alle velden wilt zien en gegevens aan de kaart wilt toevoegen.

Standaardnummers en -adressen toewijzen

Voor contactpersonen met meerdere telefoonnummers of e-mailadressen kunt u standaardnummers en -adressen toewijzen om het bellen of het versturen van berichten te vergemakkelijken.

- Open een contactkaart en selecteer **Opties** → *Standaardnummers*. Er verschijnt een pop-upvenster met de beschikbare opties.

 **Voorbeeld:** Ga naar *Telefoonnummer* en druk op **Toewijz..** Er verschijnt een lijst met de telefoonnummers voor de geselecteerde contactkaart. Ga naar het nummer dat u wilt instellen als standaardnummer en druk op . Bij terugkeer naar de weergave Contactkaart ziet u dat het standaardnummer onderstreept is. Zie fig. 2 op pag. 46.

Voicedialling

U kunt bellen via een spraaknummer dat u aan een contactkaart hebt toegevoegd. U kunt hiervoor een woord of combinatie van woorden gebruiken. Let bij het gebruik van voicedialling op het volgende:

- Voice tags zijn niet taalgevoelig. Ze zijn afhankelijk van de stem van de spreker.
- Voice tags zijn gevoelig voor achtergrondgeluiden. Neem de voice tags op en speel ze af in een rustige omgeving.
- Zeer korte namen worden niet geaccepteerd. Gebruik lange namen en vermijd gelijkvormige namen voor verschillende nummers.

Opties bij het bekijken van een contactkaart wanneer een telefoonnummer is geselecteerd: *Bellen, Bericht maken, Bewerken, Verwijderen, Standaardnummers, Spraaklabel toevoeg. | Spraaklabels, Snelkeuze toewijz. | Snelkeuze verwijz., Beltoon, Kopieer naar SIM, Visitekaartje verz., Help en Afsluiten.*

 **Voorbeeld:** U kunt iemands naam gebruiken, bijvoorbeeld 'Jans mobieltje'.



 **Opmerking:** U moet de voice tag exact zo uitspreken als u deze hebt opgenomen. Dit kan in bepaalde omstandigheden moeilijkheden opleveren, bijvoorbeeld in een drukke omgeving of tijdens een noodgeval. Zorg dus dat u niet uitsluitend van voice tags afhankelijk bent.

Een spraaknummer aan een telefoonnummer toevoegen

 **Opmerking:** U kunt alleen spraaknummers opgeven voor telefoonnummers in het geheugen van de telefoon. Zie '[Contactgegevens kopiëren tussen de SIM-kaart en het telefoongeheugen](#)' op pag. 45.

- 1 Ga in de map Contacten naar de contactkaart waaraan u een spraaknummer wilt toevoegen en druk op  om de kaart te openen.
- 2 Ga naar het nummer waaraan u het spraaknummer wilt toevoegen en selecteer **Opties** → *Spraaklabel toev.*

 **Opmerking:** Per contactkaart kunt u maar één spraaknummer instellen.

- 3 De tekst *Druk op Start en spreek na de toon* verschijnt. Houd tijdens het opnemen de telefoon op een korte afstand van uw mond. De starttoon klinkt. Spreek de woorden die u voor het spraaknummer wilt gebruiken duidelijk in.
 - Druk op **Start** om een spraaknummer op te nemen. U hoort een starttoon. De tekst *Spreek nu* verschijnt.
 - 4 Na de opname wordt het opgenomen spraaknummer afgespeeld en verschijnt de tekst *Spraaklabel wordt afgespeeld*. Als u de opname niet wilt opslaan, drukt u op **Stoppen**.
 - 5 Wanneer u het spraaknummer opslaat, verschijnt de tekst *Spraaklabel opgeslagen* en hoort u een pieptoon. Naast het nummer op de contactkaart verschijnt een symbool .
-  **Opmerking:** Uw telefoon biedt plaats aan maximaal 25 telefoonnummers met spraaknummer. Als het geheugen vol raakt, moet u spraaknummers verwijderen.

 **Tip!** U kunt een lijst met gedefinieerde spraaknummers weergeven door **Opties** → *Contactinfo* → *Spraaklabels* te selecteren in de map Contacten.

Bellen via een spraaknummer



Opmerking: U moet het spraaknummer precies zo uitspreken als u het hebt opgenomen.

- 1 Houd  ingedrukt in de standby-modus. U hoort een korte toon en de tekst *Spreek nu* verschijnt.
 - 2 Als u belt via een spraaknummer, wordt de luidspreker gebruikt. Houd de telefoon op een korte afstand van uw mond en spreek het spraaklabel duidelijk in.
 - 3 Het spraaknummer wordt herhaald, de naam en het nummer worden weergegeven en na 1,5 seconde wordt het nummer in kwestie gekozen.
- Als het spraaknummer niet wordt herkend of als het verkeerde wordt afgespeeld, drukt u op **Nogmaals**.



Opmerking: Als er een data-oproep actief is of via een GPRS-verbinding gegevens worden verzonden/ontvangen, kunt u spraaknummers niet gebruiken. Als u wilt bellen via een spraaknummer, moet u eerst alle actieve dataverbindingen beëindigen.



Figuur 3 Toegewezen snelkeuzetoetsen

Een spraaknummer opnieuw afspelen, wissen of wijzigen

Als u een spraaknummer wilt afspelen, wissen of wijzigen, opent u een contactkaart en gaat u naar het telefoonnummer in kwestie (aangeduid met ☎) en selecteert u **Opties** → **Spraaklabels** →. Vervolgens selecteert u

- **Afspelen** - het spraaknummer beluisteren, of
- **Verwijderen** - het spraaknummer wissen, of
- **Wijzigen** - een nieuw spraaknummer opnemen over het oude heen. Druk op **Start** om met opnemen te beginnen.

Snelkeuzetoetsen toewijzen

Via snelkeuzetoetsen kunt u snel veelgebruikte nummers bellen. U kunt aan acht telefoonnummers een snelkeuzetoets toewijzen. Nummer 1 is gereserveerd voor de voicemailbox.

- 1 Open de contactkaart waarvoor u een snelkeuzetoets wilt instellen en selecteer **Opties** → **Snelkeuze toewijz.** Er verschijnt een overzicht van toegewezen snelkeuzetoetsen, met de nummers 1 t/m 9. Zie fig. 3 op pag. 50.
 - 2 Ga naar een nummer en druk op **Toewijz.** Bij terugkeer naar de weergave Contactinfo ziet u het snelkeuzesymbool bij het nummer. Zie fig. 2 op pag. 46.
- U kunt het telefoonnummer nu bellen door in de standby-modus te drukken op de snelkeuzetoets en ☎.

Een beltoon toevoegen voor een contactkaart of -groep

U kunt voor elke contactkaart en -groep een beltoon instellen. Als de persoon of het groepslid in kwestie u belt, wordt de beltoon weergegeven (als het nummer van de beller wordt meegestuurd met de oproep en uw telefoon dit herkent).

- 1 Druk op ☎ om een contactkaart te openen of ga naar de groepenlijst en selecteer een contactgroep.
- 2 Selecteer **Opties** → **Beltoon**. Er verschijnt een lijst met beltonen.

- 3 Selecteer met de bladertoets de beltoon die u wilt gebruiken voor de contactkaart of -groep en druk op **Selecteer**.
 - U verwijdert de beltoon door *Standaard beltoon* te selecteren in de lijst met beltonen.
-  **Opmerking:** Voor individuele groepsleden wordt altijd de beltoon gebruikt die als laatste is ingesteld. Dus als u eerst de groepsbeltoon wijzigt en dan de beltoon voor een lid van die groep, wordt deze laatste beltoon gebruikt wanneer de persoon in kwestie u de volgende keer belt.

Contactgegevens versturen

- 1 Ga in de map Contacten naar de kaart die u wilt versturen.
- 2 Selecteer **Opties** → *Zenden* en selecteer een van de volgende de methoden: *Via SMS*, *Via e-mail* (alleen beschikbaar als de e-mailtoepassing goed geconfigureerd is), *Via Infrarood*, of *Via Bluetooth*. De contactkaart die u wilt versturen is nu een 'visitekaartje' geworden. Zie '[Gegevens verzenden en ontvangen via infrarood](#)' op pag. 143 en '[Gegevens verzenden via Bluetooth](#)' op pag. 140 van het hoofdstuk '[Berichten](#)'.
- U kunt ontvangen visitekaartjes opslaan in de map Contacten. Zie '[Smart-berichten ontvangen](#)' op pag. 85 voor meer informatie.

Contactgroepen beheren

U kunt contactgroepen maken, die u bijvoorbeeld kunt gebruiken als distributielijsten voor het sturen van SMS- en e-mailberichten. Zie ook pag. 50 voor informatie over het toevoegen van beltonen voor groepen.



Uitleg: Als u contactgegevens verstuurt of ontvangt, wordt de term 'visitekaartje' gebruikt. Een visitekaartje is een contactkaart die qua indeling (doorgaans vCard) geschikt is voor verzending via SMS.

Opties in de weergave Groepenlijst: *Openen*, *Nieuwe groep*, *Verwijderen*, *Naam wijzigen*, *Beltoon*, *Contactinfo*, *Help*, en *Afsluiten*.

Contactgroepen maken

- 1 Druk op op  in de map Contacten om de groeplijst te openen.
- 2 Selecteer **Opties** → *Nieuwe groep*. Zie fig. 4 op pag. 52.
- 3 U kunt de standaardnaam *Groep* gebruiken of zelf een naam typen. Druk vervolgens op **OK**.

Leden aan een groep toevoegen

- 1 Ga in de map Contacten naar de persoon die u aan een contactgroep wilt toevoegen en selecteer **Opties** → *Toev. aan groep*. Er verschijnt een lijst met groepen.
- 2 Ga naar de groep waaraan u de persoon wilt toevoegen en druk op .

Meerdere leden tegelijk toevoegen

- 1 Open een groep in de groeplijst en selecteer **Opties** → *Leden toevoegen*.
- 2 Ga naar een functie en druk op  om deze te selecteren. Herhaal deze actie voor alle leden die u wilt toevoegen en druk op **OK** om deze aan de geselecteerde groep toe te voegen.

Leden uit een groep verwijderen

- 1 Ga naar de groeplijst, markeer de groep die u wilt wijzigen en druk op .
- 2 Ga naar het groepslid dat u wilt verwijderen en selecteer **Opties** → *Verwijder uit groep*.
- 3 Druk op **Ja** om het lid uit de groep te verwijderen.

Gegevens van andere Nokia-telefoons importeren

U kunt de gegevens van agenda, contacten en taken uit allerlei verschillende Nokia-telefoons verplaatsen naar uw Nokia 3650 met de toepassing voor gegevensimport van PC Suite voor Nokia 3650. Instructies voor het gebruik van deze toepassing vindt u in de online Help bij PC Suite op de cd-rom.



Figuur 4 Een contactgroep maken.



5. Camera en Afbeeldingen

Met deze camera kunt u foto's maken terwijl u onderweg bent. De foto's worden automatisch opgeslagen in Afbeeldingen. Met deze toepassing kunt u de namen van de foto's wijzigen en de foto's onderbrengen in mappen. U kunt foto's ook versturen via een multimediabericht, als e-mailbijlage of via een Bluetooth- of infraroodverbinding. Foto's worden opgeslagen als JPEG-bestand.



Uitleg: JPEG is een gestandaardiseerde indeling voor de compressie van afbeeldingen. JPEG-bestanden kunnen worden bekeken met de meeste viewers, afbeeldingseditors en Internet-browsers. U herkent dit type bestanden aan de extensie JPG.

Foto's maken



Opmerking: Houd u aan de geldende regelgeving inzake het maken van foto's. Gebruik deze functie niet op onrechtmatige wijze.



Opmerking: U kunt deze functie alleen gebruiken als de telefoon is ingeschakeld. Schakel de telefoon niet in als het gebruik van mobiele telefoons verboden is of als dit storing of gevaar zou kunnen opleveren.

- 1 Druk op **Camera** in de standby-modus. De toepassing Camera wordt gestart, waarin u het onderwerp kunt bekijken.
In fig. 1 op pag. 53 ziet u de zoeker en het zoekerkader, die u helpen bij het inkaderen van de foto. Verder ziet u een teller die aangeeft hoeveel afbeeldingen in het geheugen van de telefoon passen, afhankelijk van de geselecteerde opnamekwaliteit.
- 2 Druk op  om een foto te maken.



Opmerking: Houd de telefoon stil totdat de foto wordt opgeslagen. De foto's worden automatisch opgeslagen in de toepassing Afbeeldingen.



Druk op **Camera** in de standby-modus of ga naar **Menu** → **Camera**.

Opties voor het maken van een foto: *Vastleggen, Ga naar Afbeelding, Instellingen, Help, en Afsluiten.*



Figuur 1 Een onderwerp zoeken



Opties na het maken van een foto: [Nieuwe afbeelding](#), [Verwijd](#), [Zenden](#), [Naam afbeeld. wijz.](#), [Ga naar Afbeelding.](#), [Instellingen](#), [Help](#), en [Afsluiten](#).

 **Voorbeeld:** Als u 'Strand' instelt als standaardnaam, wordt die voor alle gemaakte foto's gebruikt ('Strand', 'Strand(01)', 'Strand(02)', enzovoort) totdat u deze weer wijzigt.

 **Tip!** Probeer de diverse cameramodi om te zien wat voor effect ze hebben op de foto.

Na het opslaan kunt u het volgende doen:

- Als u de foto in de toepassing Afbeeldingen niet wilt bewaren, selecteert u **Opties** → [Verwijd](#).
- Als u een nieuwe foto wilt maken, drukt u op  om terug te gaan naar de zoeker.
- U kunt een afbeelding op een contactkaart zetten. Zie ['Fen foto opnemen op een contactkaart'](#), pag. 46.



 **Opmerking:** Als u niet binnen een minuut op een toets drukt, wordt de batterijspaarstand geactiveerd. Druk op  als u nog een foto wilt maken.

Instellingen

In de toepassing Camera kunt u instellingen als de kwaliteit en de standaardnaam voor afbeeldingen aanpassen.

- 1 Selecteer **Opties** → [Instellingen](#).
- 2 Ga naar de instelling die u wilt wijzigen:
 - **Kwaliteit afbeelding** - *Hoog*, *Normaal* en *Gering*. Hoe hoger de kwaliteit, hoe meer geheugenruimte de afbeelding inneemt. Zie ook ['Afbeeldingen en geheugengebruik'](#) op pag. 56.
 - **Stand.naam afb.** - Standaard wordt de notatie *'Afbeelding.jpg'* gebruikt. Met *Stand.naam afb.* kunt u een standaardnaam opgeven voor foto's. Zie het voorbeeld in de marge.
 - **Gebruikt geheugen** - Geef op of u uw foto's in het telefoongeheugen of eventueel op de geheugenkaart wilt opslaan.

De invloed van de cameramodus op formaat en stand

Door een andere cameramodus te gebruiken, kunt het formaat en de stand van de gemaakte foto wijzigen. Zie fig. 2 op pag. 55. U kunt een andere modus kiezen door op  of  te drukken. Kies:

- **Standaard** als u normale horizontale foto's wilt maken,
- **Portret** als u kleinere verticale foto's ter grootte van een pictogram wilt maken, bijvoorbeeld voor op een relatiekaart, of

- **Nacht** als er weinig licht is en een langere belichtingstijd nodig is om goede foto's te kunnen maken. Bij weinig licht kan de geringste camerabeweging tot een onscherpe foto leiden. Voor **Standaard** en **Nacht** zijn formaat en stand gelijk.

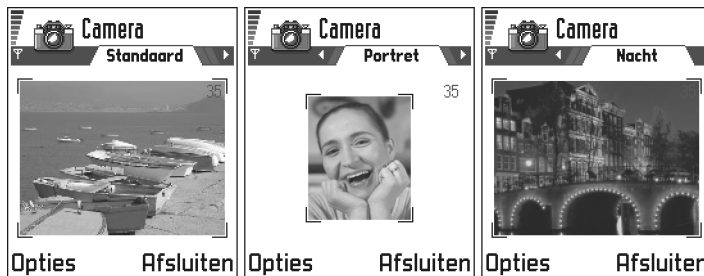

Figuur 2 De modi Standaard, Portret en Nacht

- Als u een foto maakt in de modus Standaard of Nacht, bedraagt de zoekeresolutie 160x120 pixels, in de modus Portret 80x96.
- Foto's gemaakt in de modus Standaard of Nacht worden opgeslagen met de resolutie 640x480 pixels (VGA) en foto's gemaakt in de modus Portret met de resolutie 80x96 pixels.
- Bij weergave op de display (176x208 pixels) wordt het formaat van afbeeldingen verkleind. Hierdoor lijken foto's die zijn gemaakt met de modus Standaard of Nacht meer details te bevatten bij weergave op een scherm met hogere resolutie (bijvoorbeeld op de pc) of bij inzoomen in Afbeeldingen.

 **Uitleg:** Resolutie – Een maatstaf voor de scherpte en helderheid van een afbeelding. De term verwijst naar het aantal stippen (pixels) op een afbeelding of beeldscherm. Hoe meer pixels, hoe gedetailleerder het beeld. De resolutie wordt meestal gemeten in pixels, bijvoorbeeld 640x480=300 kilopixels (kpix)=0,3 megapixels (Mpix).

Afbeeldingen en geheugengebruik

Uw telefoon bevat 3 MB (megabyte) vrij geheugen voor afbeeldingen, contactgegevens, agenda, berichten, enzovoort. Zie '[Gedeeld geheugen](#)' op pag. 15. Portret-afbeeldingen (gemaakt met de kwaliteitsinstelling Hoog) zijn erg klein en nemen weinig geheugen in. Afbeeldingen die zijn gemaakt met de kwaliteitsinstelling Hoog of met de modus Nacht nemen het meeste geheugen in.

In 1 MB geheugen passen ca. 22 afbeeldingen die zijn gemaakt met de kwaliteitsinstelling Normaal en de modus Standaard. In de volgende tabel ziet u hoeveel afbeeldingen er ongeveer passen in 1 MB geheugen.

Kwaliteit afbeelding Type afbeelding	Gering	Normaal	Hoog
Standaard	55	22	15
Nacht	50	25	18
Portret	-	-	>300



Tip! Als u een geheugenkaart bij uw telefoon gebruikt, kunt u meer afbeeldingen opslaan.



Afbeeldingen - Foto's opslaan



Opmerking: U kunt deze functie alleen gebruiken als de telefoon is ingeschakeld. Schakel de telefoon niet in als het gebruik van mobiele telefoons verboden is of als dit storing of gevaar zou kunnen opleveren.

Met Afbeeldingen kunt u foto's die op de telefoon zijn opgeslagen bekijken, ordenen, wissen en verzenden. U kunt afbeeldingen ordenen die:

- u hebt gemaakt met de camera,
- u hebt ontvangen in de Inbox als multimedia- of afbeeldingsbericht, als e-mailbijlage of via een infrarood- of Bluetooth-verbinding. Na ontvangst in de Inbox moet u de afbeelding opslaan in Afbeeldingen.





In fig. 3 op pag. 58 ziet u de beginweergave van Afbeeldingen, met een lijst van foto's en mappen. In de lijst wordt het volgende aangegeven:

- de datum en tijd waarop de foto is gemaakt of opgeslagen,
- een thumbnailafbeelding, een miniatuurweergave van de foto,
- het aantal items in de map en
- een tab waarop te zien is of de foto's of mappen zich in het geheugen van de telefoon of op een eventuele geheugenkaart bevinden.

Afbeeldingen weergeven



Opmerking: Als u **Afbeeldingen** opent en u gebruikmaakt van een geheugenkaart, wordt de eerste tab bepaald door het type geheugen dat is geselecteerd als het *Gebruikt geheugen*.

- 1 Druk op  of  om tussen de geheugentabs te wisselen.
- 2 Druk op  en  om door de afbeeldingen te bladeren.
- 3 Druk op  om een afbeelding te openen. Boven aan de display worden nu de naam van de afbeelding en het aantal afbeeldingen in de map weergegeven.





Ga naar **Menu** → **Afbeeldingen**.

Opties in Afbeeldingen:
Openen, Zenden, Afb.uploader, Verwijderen, Verplaats naar map, Nieuwe map, Markeringen aan/uit, Naam wijzigen, Ontv. via infrarood (alleen bij digitale camera die het IrTran-P-protocol ondersteunt; anders gebruikt u de **'Infraroodverbinding'**, zie pag. 143), *Gegevens bekijken, Toev. aan Favoriet, Thumbn. bijwerken, Help, en Afsluiten.*

Opties tijdens het bekijken van een afbeelding: [Zenden](#), [Roteren](#), [Inzoomen](#), [Uitzoomen](#), [Volledig scherm](#) (wanneer op een afbeelding is ingezoomd), [Verwijderen](#), [Naam wijzigen](#), [Gegevens bekijken](#), [Toev. aan Favoriet](#), [Help](#), en [Afsluiten](#).



Figuur 3 De beginweergave van Afbeeldingen

Wanneer u een afbeelding bekijkt, kunt u naar de volgende of vorige foto in de map gaan door op  of  te drukken.

Bewegende GIF-bestanden kunt u op dezelfde manier bekijken als andere afbeeldingen. Animaties worden maar eenmaal afgespeeld. Wanneer de animatie stopt, wordt een statische afbeelding weergegeven. U moet de animatie opnieuw sluiten en openen als u deze nog eens wilt bekijken.

Zoomen

- 1 Kies **Opties** → [Inzoomen](#) of [Uitzoomen](#). De zoomfactor wordt boven aan de display weergegeven (zie fig. 4, pag. 59). Zie ook de sectie '[Sneltoetsen](#)' verderop in dit hoofdstuk.
- 2 Druk op **Terug** om terug te gaan naar de beginweergave.



Opmerking: De zoomfactor wordt niet permanent opgeslagen.



Opmerking: U kunt niet inzoomen op GIF-animaties die worden afgespeeld.

Volledig scherm

Als u **Opties** → [Volledig scherm](#) kiest, vallen de randen rond de afbeelding weg en ziet u meer van de afbeelding. Druk op  om terug te gaan naar de beginweergave.









De focus verplaatsen

Tijdens het zoomen op of bekijken van een afbeelding in de modus Volledig scherm kunt u met de bladertoets de focus naar links, rechts, boven of beneden verplaatsen. Zo kunt u een gedeelte van de foto aan een nadere inspectie onderwerpen, bijv. de rechterbovenhoek (zie fig. 4 op pag. 59).

Roteren

Kies **Opties** → [Roteren](#) → [Naar links](#) om een afbeelding 90 graden linksom te draaien of [Naar rechts](#) om deze rechtsom te draaien. De rotatiestatus wordt niet permanent opgeslagen.

Sneltoetsen

- Roteren:  - linksom,  - rechtsom
- Navigeren:  - omhoog,  - omlaag,  - naar links,  - naar rechts
-  - inzoomen,  - uitzoomen, ingedrukt houden - normale weergave
-  - schakelen tussen volledig scherm en normale weergave.

De weergave Afbeeldingsgegevens

- Als u meer informatie wenst over een afbeelding, gaat u naar de afbeelding en kiest u **Opties** → *Gegevens bekijken*. Er verschijnt een lijst met informatie:
Indeling - JPEG, GIF, PNG, TIFF, MBM, BMP, WBMP, OTA, WMF, Niet onderst. of Onbekend.
Datum en Tijd - wanneer is de afbeelding gemaakt/opgeslagen,
Resolutie - het formaat in pixels (zie de uitleg bij de term op pag. 55),
Grootte - in bytes of kilobytes (kb),
Kleur - True colour, 65536 kleuren, 4096 kleuren, 256 kleuren, 16 kleuren, Grijschaal of Zwart/wit.





Afbeeldingen en mappen ordenen

- Als u een afbeelding of map wilt verwijderen, selecteert u die en kiest u **Opties** → *Verwijderen*.
- Als u de naam van een afbeelding of map wilt wijzigen, selecteert u die en kiest u **Opties** → *Naam wijzigen*. Typ de nieuwe naam en druk op .

Zie '[Acties voor alle toepassingen](#)' op pag. 12 voor meer informatie over het maken van mappen en het markeren en verplaatsen van items.



Figuur 4 Inzoomen en de focus verplaatsen

 **Tip!** Via infrarood of Bluetooth kunt u meerdere afbeeldingen tegelijkertijd verzenden. U moet de afbeeldingen die u wilt verzenden, eerst markeren. U kunt meerdere afbeeldingen tegelijkertijd markeren via **Opties** → **Markeringen aan/uit** of door  ingedrukt te houden en tegelijkertijd op  of  te drukken. Zolang u door de lijst schuift, verschijnt naast alle afbeeldingen in het selectiekader een vinkje. Als u de selectie wilt beëindigen, stopt u met schuiven en laat u  los.

Opties in de map Beeldberichten: **Openen**, **Zenden**, **Verwijderen**, **Markeringen aan/uit**, **Naam wijzigen**, **Gegevens bekijken**, **Help**, en **Afsluiten**.

Afbeeldingen versturen

U kunt foto's of afbeeldingen via diverse berichtenservices versturen.



- 1 Ga naar de afbeelding die u wilt versturen en kies **Opties** → **Zenden**.
- 2 Selecteer de gewenste methode. Beschikbare opties zijn **Via multimedia**, **Via e-mail**, **Via infrarood** en **Via Bluetooth**.
 - Als u Via e-mail of Via multimedia kiest, wordt er een editor geopend. Druk op  om de ontvanger(s) te selecteren in de map Contacten of typ het telefoonnummer of e-mailadres van de ontvanger in het veld **Naar**. Voeg tekst of geluid toe en kies **Opties** → **Zenden**. Zie '**Nieuwe berichten maken en verzenden**' op pag. 76 voor meer informatie.
 - Als u de afbeelding via infrarood of Bluetooth wilt versturen, raadpleegt u '**Gegevens verzenden via Bluetooth**' op pag. 140 en '**Gegevens verzenden en ontvangen via infrarood**' op pag. 143 voor meer informatie.

De map Beeldberichten

In de map Beeldberichten vindt u de afbeeldingen die u via beeldberichten hebt ontvangen.

Als u een afbeelding uit een beeldbericht wilt opslaan, gaat u naar **Berichten** → **Inbox**, opent u het bericht en kiest u **Opties** → **Beeld opslaan**.

Afbeeldingen bekijken

- 1 Ga naar de afbeelding die u wilt bekijken en druk op . De afbeelding wordt geopend. Druk op  om de volgende foto in de map te bekijken.
- 2 Druk op **Terug** om terug te keren naar beginweergave.

6. Videorecorder

 **Opmerking:** Houd u aan de geldende regelgeving inzake het maken van videobeelden. Gebruik deze functie niet op onrechtmatige wijze.

 **Opmerking:** U kunt de Videorecorder alleen gebruiken als de telefoon is ingeschakeld. Schakel de telefoon niet in als het gebruik van mobiele telefoons verboden is of als dit storing of gevaar zou kunnen opleveren.



Met de Videorecorder kunt u videoclips opnemen en videoclips afspelen die op de telefoon of een geheugenkaart zijn opgeslagen. In de Videorecorder zijn berichtfuncties geïntegreerd, waardoor het verzenden van zelfgemaakte clips uitermate eenvoudig is.

Voor Videorecorder wordt een gedeeld geheugen gebruikt. Zie '[Gedeeld geheugen](#)' op pag. 15.

Videoclips opnemen

Opgenomen videoclips mogen maximaal 95 kB groot zijn, of ca. 10 seconden duren. De videoclips hebben de indeling .3gp.

 **Uitleg:** De bestandsindeling 3GPP (.3gp) is de standaardindeling voor videobestanden in multimediaberichten.

- 1 Om de opname te starten opent u de Videorecorder en selecteert u **Opties** → **Opname**, waarna het onderwerp van de opname wordt weergegeven. Zie fig. 1 op pag. 61.
- 2 Druk op  om de opname te starten. Op de voortgangsbalk onder in het scherm wordt de resterende opnametijd weergegeven. U kunt de opname op elk gewenst moment onderbreken door op  te drukken.

 Ga naar **Menu** → **Videorecorder**.



Figuur 1 Videoclips opnemen

Opties in de weergave
 Videoclip of Videospeler:
[Spelen](#), [Opname](#),
[Verzenden](#), [Verwijderen](#),
[Naam wijzigen](#),
[Instellingen](#), [Over product](#),
[Help](#) en [Afluiten](#).

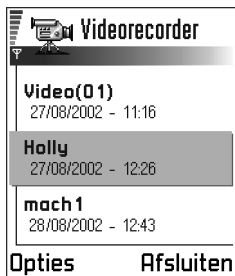

Figuur 2 Lijst videoclips

Als u op  drukt, kunt u de zojuist opgenomen videoclip direct afspelen.

De videoclip wordt opgeslagen in het telefoongeheugen of op de geheugenkaart, afhankelijk van de instelling bij [Gebruikt geheugen](#). Zie ['Videorecorder instellen'](#) op pag. [62](#).

Een videoclip bekijken

Zo bekijkt u een videoclip vanuit de lijst met video clips in Videorecorder:

- 1 Open de Videorecorder.
- 2 Ga naar een videoclip en kies **Opties** → [Spelen](#). Zie fig. [2](#) op pag. [62](#).

De beschikbare opties bij het afspelen van een videoclip in Videorecorder komen grotendeels overeen met de opties in ['RealOne Player™'](#). Zie ['RealOne Player™'](#) op pag. [63](#).

Zenden van video clips

U kunt video clips verzenden met de optie [Verzenden](#) in de Lijst video clips.

- 1 Ga naar de videoclip die u wilt verzenden en kies **Opties** → [Verzenden](#).
- 2 Kies een van de vier manieren waarop u een videoclip kunt verzenden: [Via multimedia](#), [Via e-mail](#), [Via Bluetooth](#) of [Via infrarood](#).

Videorecorder instellen

U kunt aangeven of u de video clips in het telefoongeheugen of op de geheugenkaart (indien aanwezig) wilt opslaan en u kunt de video clips een naam geven. Kies **Opties** → [Instellingen](#) om het volgende in te stellen:

- [Gebruikt geheugen](#) - Kies [Telef.geheugen](#) of [Geheugenkaart](#).
- [Stndrd video naam](#) - Geef de standaardnaam van de video clips op.



Voorbeeld: Als u 'Vakantie' instelt als standaardnaam voor video clips, wordt die voor alle gemaakte video clips gebruikt ('Vakantie', 'Vakantie(01)', 'Vakantie(02)', enzovoort) totdat u deze weer wijzigt.

1 7. RealOne Player™



Opmerking: U kunt deze functie alleen gebruiken als de telefoon is ingeschakeld. Schakel de telefoon niet in als het gebruik van mobiele telefoons verboden is of als dit storing of gevaar zou kunnen opleveren.

Met de RealOne Player™ kunt u mediabestanden afspelen die zijn opgeslagen in het geheugen van de telefoon of op een geheugenkaart. U kunt ook muziek- en videobestanden en live streaming-inhoud van het Internet afspelen.



Uitleg: Mediabestanden zijn video-, muziek- of audioclips die u kunt afspelen op een mediaspeler zoals de RealOne Player. Bestanden met de extensies .3gp, .amr, .mp4, .rm, .ram, .ra en .rv. worden ondersteund door de RealOne Player.

RealOne Player ondersteunt niet alle variaties van de ondersteunde bestandsindelingen. RealOne Player probeert alle .mp4-bestanden te openen. Sommige .mp4-bestanden kunnen echter inhoud bevatten die niet voldoet aan de 3GPP-standaarden. Die inhoud wordt niet ondersteund door de Nokia 3650. In dit geval mislukt de bewerking en wordt het bestand mogelijk slechts gedeeltelijk afgespeeld of verschijnt er een foutbericht.

RealOne Player maakt gebruik van gedeeld geheugen. Zie '[Gedeeld geheugen](#)' op pag. 15.

Het menu Opties ziet er, afhankelijk van de situatie, als volgt uit:

- Wanneer de lijst geen bestanden, koppelingen of mappen bevat: *Openen, Nieuwe map, Instellingen, Over product, Help* en *Afsluiten*.
- Wanneer het geselecteerde item een lokaal bestand is: *Afspelen, Openen, Naam wijzigen* (als geen items zijn gemarkeerd), *Verwijderen, Nieuwe map, Verplaats naar map, Markeringen aan/uit, Zenden, Toev. aan Favoriet, Instellingen, Over product, Help* en *Afsluiten*.
- Wanneer het geselecteerde item een netwerkkoppeling is: *Afspelen* (als geen items zijn gemarkeerd), *Openen, Naam wijzigen, Link bewerken, Verwijderen, Nieuwe map, Verplaats naar map, Markeringen aan/uit, Zenden, Toev. aan Favoriet, Instellingen, Over product, Help* en *Afsluiten*.



Ga naar **Menu** → **RealOne Player®**.

Opties: zie de lijst hiernaast.



Figuur 1 Lijst met muziek- en videoclips

- Wanneer een map is gemarkeerd: *Map openen* (als geen items zijn gemarkeerd), *Openen*, *Naam wijzigen* (als geen items zijn gemarkeerd), *Verwijderen*, *Nieuwe map*, *Markeringen aan/uit*, *Instellingen*, *Over product*, *Help* en *Afsluiten*.
- Wanneer veel items zijn geselecteerd: *Openen*, *Verwijderen*, *Nieuwe map*, *Verplaats naar map*, *Markeringen aan/uit*, *Zenden*, *Toev. aan Favoriet*, *Instellingen*, *Over product*, *Help* en *Afsluiten*.

Media Guide

Vanuit de RealOne Player kunt u een browserpagina openen die een Media Guide bevat met koppelingen naar sites met streaming-media en -bestanden. Zie '[Streaming vanaf het Internet](#)' op pag. 65.

Mediabestanden afspelen

U kunt muziek- of videobestanden afspelen die in de lijst staan als u de RealOne Player start of u kunt bestanden rechtstreeks vanaf het Internet afspelen.



Figuur 2 Een lokaal mediabestand afspelen

- Om een mediabestand af te spelen dat is opgeslagen in het geheugen van uw telefoon of op een geheugenkaart, opent u RealOne Player, gaat u naar het bestand en kiest u **Opties** → *Afspelen*. Zie fig. 1 op pag. 64 en fig. 2 op pag. 64.
- Zo kunt u een mediabestand rechtstreeks vanaf het Internet afspelen:
 - 1 Kies **Opties** → *Openen* → *URL*.
 - 2 Geef de URL op van de site waarvan u inhoud wilt afspelen of streamen.



Opmerking: U kunt pas verbinding maken met een site als u een toegangspunt hebt ingesteld. Zie de instelling *Stand. toegangspunt* op pag. 67. Bij veel aanbieders moet u een Internet-toegangspunt (Internet Access Point of IAP) gebruiken als standaardtoegangspunt. Er zijn echter ook aanbieders die een WAP-toegangspunt toestaan. Uw aanbieder kan u informeren over de mogelijkheden.



Opmerking: In RealOne Player kunt u alleen URL-adressen van het type *rtsp://* openen. URL-adressen van het type *http://* kunnen niet worden geopend. In RealOne Player wordt een *http*-koppeling naar een *.ram*-bestand echter wel herkend, omdat een *.ram*-bestand een tekstbestand is met een *rtsp*-koppeling.



Uitleg: Streaming is het rechtstreeks afspelen van geluid- of videoclips terwijl ze worden gedownload van het Internet, zonder dat de clip eerst wordt opgeslagen in een lokaal bestand.

Streaming vanaf het Internet

- Als u live streaming-inhoud van het Internet (netwerkdienst) wilt afspelen, moet u eerst een standaardtoegangspunt instellen. Zie Opmerking op pag. 65. Hierna gaat u als volgt te werk:
 - 1 Open RealOne Player en kies **Opties** → *Openen* → *Gids*. Open de Media Guide om een koppeling te zoeken naar een interessante streaming-site.
 - 2 Selecteer de koppeling. U wordt gevraagd de verbinding met het WAP-toegangspunt te verbreken.
 - Als u (met toestemming van uw aanbieder) een Internet-toegangspunt als standaardtoegangspunt hebt ingesteld in RealOne Player, gaat u **akkoord**.
 - Als u (met toestemming van uw aanbieder) een WAP-toegangspunt als standaardtoegangspunt hebt ingesteld in RealOne Player, gaat u **niet akkoord**.

 **Uitleg:** Opslaan in buffer houdt in dat een deel van de streaming-inhoud tijdelijk in het geheugen van de telefoon wordt opgeslagen voordat de inhoud wordt afgespeeld.

De streaming-sessie wordt nu gestart.

Voordat het bestand of de stream wordt afgespeeld, maakt de telefoon verbinding met de site en wordt het bestand geladen. Zie fig. 3 op pag. 66.

Ga naar <http://www.nokia.com/phones/3650/support> voor meer informatie over het installeren van streaming met RealOne Player op uw Nokia 3650.



Figuur 3 Streaming van een bestand vanaf het Internet: verbinding maken, opslaan in buffer en afspelen

Volumeregeling

- Om het volume harder te zetten, drukt u op ; om het volume zachter te zetten, drukt u op .
- Om het geluid te dempen, drukt u op  en houdt u deze knop ingedrukt totdat het symbool  wordt weergegeven.
- Om het geluid in te schakelen, drukt u op  totdat het symbool  verschijnt. Zie fig. 2 op pag. 64.

Mediabestanden verzenden

U kunt mediabestanden verzenden met de optie *Zenden* vanuit de lijst met videoclips.

- 1 Ga naar het bestand dat u wilt versturen en kies **Opties** → *Zenden*.
- 2 Kies een van de vier verzendmethoden: *Via infrarood*, *Via Bluetooth*, *Via multimedia* of *Via e-mail*.

Instellingen wijzigen

Als u de instellingen voor *Video* wilt wijzigen, kiest u **Opties** → *Instellingen* → *Video* om de volgende lijst met instellingen te openen:

- *Videokwaliteit* - Kies *Scherp beeld* voor een betere beeldkwaliteit, maar een lagere beeldfrequentie, of *Hoge beeldfreq.* voor een hogere beeldfrequentie maar een lagere beeldkwaliteit.
- *Autom. aanp. grootte* - Kies *Aan* om de grootte van het videobeeld automatisch aan te passen.

Als u de instellingen voor *Afspelen* wilt wijzigen, kiest u **Opties** → *Instellingen* → *Afspelen* om de volgende instelling te openen:

- *Herhalen* - Kies *Aan* om ervoor te zorgen dat het video- of audiobestand nadat het is afgespeeld automatisch opnieuw wordt gestart.

Als u de instellingen voor *Netwerk* wilt wijzigen, kiest u **Opties** → *Instellingen* → *Netwerk* om de volgende lijst met instellingen te openen:

- *Stand. toegangspunt* - Zoals gedefinieerd in *Instellingen verbinding*, zie '[Toegangspunten](#)' op pag. 33. Zie ook de instructies onder Stap 2 op pag. 65.
- *Bandbreedte* - Kies *Automatisch* voor de beste beschikbare leveringssnelheid.
- *Max. bandbreedte* - Kies de maximale bandbreedte voor streaming-inhoud.
- *Verbindings-timeout* - Open een regelaar om de wachttijd te wijzigen voor de eerste serververbinding bij een streamingssessie.



Tip! Als u een van de instellingen kiest, wordt een tabweergave geopend. Druk op  of  om te bladeren tussen de verschillende instellingentabs. De volgende symbolen geven aan welke instellingen worden weergegeven:



voor *Video*



voor *Afspelen*



voor *Netwerk* en



voor *Proxy*.

- *Server-timeout* - Open een regelaar om de tijd te wijzigen die is toegestaan zonder respons van de server.
- *Hoogste poort* en *Laagste poort* - Voer de poortnummers in voor streaming. Als u niet zeker weet welk nummer u moet gebruiken, neemt u contact op met de aanbieder van de dienst.

Als u de instellingen voor *Proxy* wilt wijzigen, kiest u **Opties** → *Instellingen* → *Proxy* om de volgende lijst met instellingen te openen:

- *Proxy gebruiken* / *Hostadres* / *Poort* - Geef aan of een proxy wordt gebruikt.

8. Berichten

 **Opmerking:** U kunt de functies in de map **Berichten** alleen gebruiken als de telefoon is ingeschakeld. Schakel de telefoon niet in als het gebruik van mobiele telefoons verboden is, of als dit storing of gevaar zou kunnen opleveren.

In de weergave Berichten kunt u de volgende items maken, versturen, ontvangen, bekijken, bewerken en ordenen:

- SMS-berichten,
- multimediberichten,
- e-mailberichten en
- smart-berichten, speciale SMS-berichten die gegevens bevatten.

Ook kunt u berichten en gegevens ontvangen via een infrarood- of Bluetooth-verbinding, dienstberichten en infodienstberichten ontvangen, en dienstopdrachten versturen.

Voor SMS- en multimediberichten wordt een gedeeld geheugen gebruikt. Zie '[Gedeeld geheugen](#)' op pag. [15](#).

In de weergave Berichten ziet u de optie *Bericht maken* en een lijst met standaardmappen:

 **Inbox** - bevat alle ontvangen berichten behalve infodienst- en e-mailberichten. E-mailberichten worden opgeslagen in de *Mailbox*. Kies **Opties** → *Infodienst* om infodienstberichten te lezen.



 **Mijn mappen** - hierin kunt u berichten onderbrengen.





 **Mailbox** - als u deze map opent, kunt u eerder opgehaalde e-mailberichten offline bekijken of verbinding maken met de remote mailbox om nieuwe e-mailberichten op te halen. Zie pag. [88](#) voor meer informatie over online en offline werken. Als u instellingen voor een nieuwe mailbox hebt opgegeven, vervangt de naam van die mailbox *Mailbox* in de beginweergave. Zie '[Instellingen voor e-mailberichten](#)' op pag. [98](#).

 Ga naar **Menu** → **Berichten**.

Opties in de beginweergave van Berichten: *Bericht maken*, *Verbinden* (beschikbaar als u mailboxinstellingen hebt opgegeven), of *Verbind. verbreken* (beschikbaar als er een actieve verbinding met de mailbox is), *SIM-berichten*, *Infodienst*, *Dienstopdracht*, *Instellingen*, *Help*, en *Afsluiten*.

 **Tip!** Orden uw berichten door nieuwe mappen toe te voegen onder Mijn mappen.

 **Tip!** Als u een van de standaardmappen, bijvoorbeeld **Verzonden**, hebt geopend, kunt u gemakkelijk tussen mappen navigeren door op  te drukken om de volgende map (**Outbox**) te openen, of door op  te drukken om een vorige map (**Ontwerpen**) te openen.

-  **Ontwerpen** - bevat conceptberichten die nog niet zijn verzonden.
-  **Outbox** - tijdelijke opslagplaats voor voltooide berichten die nog niet zijn verzonden.
-  **Verzonden** - bevat de laatste 15 verzonden berichten. Zie '[Instellingen voor de map Overige](#)' op pag. [100](#) als u meer of minder verzonden berichten wilt opslaan.
-  **Rapporten** - u kunt bij het netwerk een leveringsrapport aanvragen voor SMS-berichten, smart-berichten en multimedieberichten die u hebt verzonden. Als u leveringsrapporten wilt ontvangen, kiest u **Opties** → [Instellingen](#) → [SMS](#) of [Multimediebericht](#). Ga naar [Rapport ontvangen](#) en kies [Ja](#).

 **Opmerking:** Mogelijk kunt u geen leveringsrapport ontvangen voor multimedieberichten die naar een e-mailadres zijn verzonden.



 **Opmerking:** De verbinding moet goed zijn ingesteld voordat u multimedia- of e-mailberichten kunt opstellen of verbinding kunt maken met de remote mailbox. Zie '[Vereiste instellingen voor e-mailberichten](#)' op pag. [81](#) en '[Vereiste instellingen voor multimedieberichten](#)' op pag. [78](#).

Berichten - Algemene informatie

De berichtstatus is altijd Ontwerp, Verzonden of Ontvangen. Conceptberichten worden in de map Ontwerpen opgeslagen. Vóór verzending worden voltooide berichten tijdelijk in de Outbox opgeslagen. Na verzending van een bericht, wordt een kopie ervan opgeslagen in de map Verzonden. Ontvangen en verzonden berichten kunt u alleen bewerken als u [Antwoorden](#) of [Doorsturen](#) kiest. Het bericht wordt dan naar een editor gekopieerd. E-mailberichten die u zelf hebt verzonden, kunt u niet doorsturen.



 **Opmerking:** Berichten of gegevens die zijn verzonden via een infrarood- of Bluetooth-verbinding, worden niet opgeslagen in de map Ontwerpen of Verzonden.

Een ontvangen bericht openen

- Als u een bericht ontvangt  en de tekst *1 nieuw bericht* verschijnt in de standby-modus, kiest u **Tonen** om het bericht te openen.
- Bij meerdere nieuwe berichten kiest u **Tonen** om de Inbox te openen en de berichtkoppen te bekijken. Ga naar een bericht in de Inbox en druk op  om het te openen.

Een ontvanger aan een bericht toevoegen

Als u een bericht maakt, kunt u op diverse manieren ontvangers toevoegen:

- door ontvangers toe te voegen uit de map Contacten. De map Contacten opent u door op  of  te drukken in het veld *Aan:* of *Cc:*; of door **Opties** → *Ontvanger toevoeg.* te kiezen. Ga naar de naam van degene die u wilt toevoegen en druk op  om deze te selecteren. U kunt meerdere ontvangers tegelijkertijd markeren. Druk op **OK** om terug te gaan naar het bericht. De ontvangers staan in het vak *Aan:*; met een puntkomma (;) als scheidingssteken.
- door het telefoonnummer of e-mailadres van de ontvanger te typen in het vak *Aan:* of
- door de gegevens van de ontvanger uit een andere toepassing te kopiëren en in het vak *Aan:* te plakken. Zie 'Tekst kopiëren' op pag. 75.

 **Voorbeeld:** +44
123 456; 050 456 876

Druk op  om een ontvanger links van de cursor te verwijderen.

 **Opmerking:** Als u meerdere telefoonnummers of e-mailadressen typt in het vak *Aan:* moet u deze scheiden met een puntkomma (;). Als u ontvangers uit de map Contacten ophaalt, wordt de puntkomma automatisch toegevoegd.

Zendopties

Als u de wijze wilt wijzigen waarop een bericht wordt verzonden, kiest u **Opties** → *Zendopties* wanneer u een bericht bewerkt. Als u het bericht opslaat, worden de verzendinginstellingen ook opgeslagen.



Tip! Druk twee keer kort op  om invoer met woordenlijst in- of uit te schakelen.















Symbolen:  en  geven de modus aan.  betekent dat de eerste letter van het volgende woord een hoofdletter is en dat alle andere letters automatisch kleine letters zijn.  geeft de cijfermodus aan.

Tekst intoetsen



U kunt tekst op twee manieren invoeren: via gewone tekstinvoer en via tekstinvoer met woordenlijst.



Werken met gewone tekstinvoer

Het symbool  verschijnt rechtsboven op de display als u de gewone tekstinvoer gebruikt.

- Druk op een cijfertoets ( - ) totdat het gewenste teken verschijnt. Op de cijfertoetsen staan niet alle tekens afgebeeld die onder een toets beschikbaar zijn.
- Houd de cijfertoets ingedrukt om een cijfer in te voegen. Houd  ingedrukt om te schakelen tussen letters en cijfers.
- Als de volgende letter onder dezelfde toets zit als de huidige, wacht u tot de cursor weer verschijnt (of drukt u op ) en toetst u de letter in.
- Als u een verkeerd teken hebt getypt, wist u dat met . Houd  ingedrukt om meerdere tekens te wissen.
- De meestgebruikte leestekens zijn beschikbaar onder . Druk op  totdat het gewenste leesteken verschijnt. Als u op  drukt, verschijnt er een lijst met speciale tekens. Ga met de bladertoets naar het gewenste teken en kies **OK** om het te selecteren.
- Druk op  om een spatie in te voegen. Druk drie keer op  om de cursor naar de volgende regel te verplaatsen.
- Als u wilt schakelen tussen hoofdletters en kleine letters, drukt u op .





Werken met tekstinvoer met woordenlijst

U schakelt tekstinvoer met woordenlijst in door op  te drukken en *Woordenboek open* te kiezen. Deze wijze van tekstinvoer wordt dan ingeschakeld voor alle editors op de telefoon. Het symbool  verschijnt boven in de display.







- 1 Toets het gewenste woord in door op de toetsen  -  te drukken. Druk eenmaal op een toets voor één letter. Het woord verandert bij elke toetsaanslag.

 **Opmerking:** Let niet te veel op wat er op de display verschijnt. Het woord wordt gevormd. Toets eerst het hele woord in voordat u het resultaat bekijkt.

Als u bijvoorbeeld 'Nokia' wilt intoetsen en de Engelse woordenlijst is geselecteerd, drukt u op:

 voor N,  voor o,  voor k,  voor i, and  voor a.

Zoals u in fig. 1 op pag. 73 ziet, verandert het gevormde woord na elke toetsaanslag.

- 2 Controleer na het typen of het woord juist is.
- Als het woord juist is, bevestigt u dit door op  of  te drukken om een spatie in te voegen. De onderstreping verdwijnt en u kunt met het volgende woord beginnen.
 - Als het woord niet juist is, kunt u het volgende doen:
 - Druk meermaals op  om de woorden uit de woordenlijst een voor een te bekijken.
 - Druk op  en kies *Woordenboek* → *Mogelijkheden* voor een lijst met overeenkomende woorden. Ga naar het gewenste woord en druk op  om het te selecteren.
 - Als er een ? achter het woord wordt weergegeven, staat het gewenste woord niet in de woordenlijst. Als u een woord aan de woordenlijst wilt toevoegen, kiest u **Spellen**. Toets het woord in (max. 32 letters) via gewone tekst invoer en kies **Opslaan**. Het woord wordt toegevoegd. Als de woordenlijst vol is, vervangt het nieuwe woord het oudste woord in de lijst.
 - Als u de ? wilt verwijderen en tekens uit het woord wilt wissen, drukt u op .

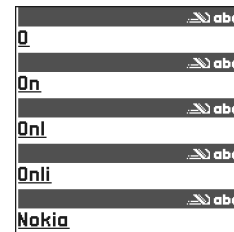

Figuur 1 Tekstinvoer met woordenlijst



Tip! De functie voor tekst invoer met woordenlijst probeert te raden welk veelgebruikt leesteken (.,?!') u nodig hebt. De volgorde en beschikbaarheid van leestekens zijn afhankelijk van de taal van de woordenlijst.

Tips bij het gebruik van tekst invoer met woordenlijst

- Druk op om één teken te wissen. Houd ingedrukt om meerdere tekens te wissen.
- Druk op om over te schakelen naar de tekenmodus **Abc**, **abc** of **ABC**. Als u twee keer kort op drukt, wordt tekst invoer met woordenlijst uitgeschakeld.
- Als u in de lettermodus een cijfer wilt invoegen, houdt u de toets met het gewenste cijfer ingedrukt.

U kunt ook drukken op , *Nummer invoegen* kiezen, de gewenste cijfers typen en **OK** kiezen.

Houd ingedrukt om te schakelen tussen letters en cijfers.

- De meestgebruikte leestekens zijn beschikbaar onder . Druk op en vervolgens op totdat het gewenste leesteken verschijnt. Houd ingedrukt om een lijst met speciale tekens weer te geven. Ga met de bladertoets naar het gewenste teken en kies **OK** om het te selecteren. Of druk op en kies *Symbol invoegen*.
- Druk meermaals op om de woorden uit de woordenlijst een voor een te bekijken.

U kunt ook op drukken, *Woordenboek* kiezen en een van de volgende opties kiezen:

- *Mogelijkheden* - om een lijst met woorden weer te geven die met uw toetsaanslagen overeenkomen. Ga naar het gewenste woord en druk op .
- *Woord invoegen* - om een woord (max. 32 letters) aan de woordenlijst toe te voegen via gewone tekst invoer. Als de woordenlijst vol is, vervangt het nieuwe woord het oudste woord in de lijst.
- *Woord bewerken* - om het woord te bewerken. Deze optie is alleen beschikbaar als het woord actief (onderstreept) is.

Samengestelde woorden intoetsen











- Toets het eerste deel van een samenstelling in en bevestig het door op te drukken. Toets het laatste deel van het woord in en voltooi het woord door op te drukken om een spatie toe te voegen.

Tekst invoer met woordenlijst uitschakelen

- Druk op en kies *Woordenboek* → *Uit* om tekst invoer met woordenlijst uit te schakelen voor alle editors op de telefoon.

Tekst kopiëren

Als u tekst naar het klembord wilt kopiëren, zijn dit de eenvoudigste methoden:

- 1 Houd  ingedrukt om letters en woorden te selecteren. Druk tegelijkertijd op  of . Alle tekst die u zo selecteert, wordt gemarkeerd.
Houd  ingedrukt om hele regels te selecteren. Druk tegelijkertijd op  of .
- 2 Als u het einde van de selectie wilt aangeven, laat u de bladertoets los. (Blijf  echter ingedrukt houden.)
- 3 Houd  ingedrukt en kies **Kopiëren** om de tekst naar het klembord te kopiëren.
U kunt ook  loslaten en er eenmaal op drukken om een lijst met opdrachten voor tekstbewerking te openen, bijvoorbeeld *Kopiëren* of *Knippen*.
Druk op  als u de geselecteerde tekst uit het document wilt verwijderen.
- 4 Houd  ingedrukt en kies **Plakken** om de tekst in een document in te voegen.
U kunt ook eenmaal op  drukken en *Plakken* kiezen.

Bewerkingsopties

Als u op  drukt, verschijnen de volgende opties (afhankelijk van de modus en situatie):

- *Woordenboek* (tekst invoer met woordenlijst), *Alfabetische modus* (gewone tekst invoer), *Numerieke modus*
- *Knippen*, *Kopiëren* - alleen beschikbaar als u eerst tekst hebt geselecteerd.
- *Plakken* - alleen beschikbaar als tekst is geknipt of gekopieerd naar het klembord.
- *Nommer invoegen*, *Symbool invoegen* en
- *Invoertaal*: - hiermee wijzigt u de invoertaal voor alle editors op de telefoon. Zie ['Telefooninstellingen'](#) op pag. 26.



Figuur 2 Verschillende typen berichten maken

Nieuwe berichten maken en verzenden





Opmerking: Wanneer u berichten verzendt, wordt mogelijk het woord *Verzonden* op het scherm weergegeven. Hiermee wordt aangegeven dat het bericht is verzonden naar het nummer van de berichtencentrale dat in de telefoon is geprogrammeerd. Dit wil dus niet zeggen dat het bericht is aangekomen op de doellocatie. Uw netwerkexploitant kan u meer vertellen over SMS-diensten.

U kunt op twee manieren een nieuw bericht maken:

- Kies *Nieuw bericht* → *Maken*: → *SMS*, *Multimediabericht*, of *E-mail* in de beginweergave van Berichten, of
- Kies de optie *Zenden* in een toepassing (indien beschikbaar). In dit geval wordt het geselecteerde bestand (zoals een afbeelding of tekst) aan het bericht toegevoegd.

SMS-berichten intoetsen en verzenden

- 1 Kies *Nieuw bericht*. Er verschijnt een lijst met berichtopties. Zie fig. 2 op pag. 75.
- 2 Kies *Maken*: → *SMS*. De editor wordt geopend met de cursor in het vak *Aan*:. Druk op  om een of meer ontvangers in de map Contacten te selecteren of toets het telefoonnummer van de ontvanger in.
Druk op  om een puntkomma (;) toe te voegen als scheidingsteken tussen de ontvangers. Druk op  om naar het berichtvak te gaan.
- 3 Toets het bericht in.



Opmerking: Met uw telefoon kunt u meerdere SMS-berichten tegelijk verzenden. De gewoonlijke limiet van 160 tekens voor een SMS-bericht kan dus worden overschreden. Als uw tekst langer is dan 160 tekens, wordt deze in twee of meer berichten verzonden. Dit kan meer kosten.

Op de navigatiebalk wordt de resterende berichtlengte weergegeven. Er wordt teruggeteld vanaf 160. Als er bijvoorbeeld 10 (2) staat, betekent dit dat u nog 10 tekens kunt toevoegen als u de tekst in twee berichten verzendt.

- 4 Kies *Opties* → *Zenden* of druk op  om het bericht te verzenden.

Opties in de editor voor SMS-berichten: *Zenden*, *Ontvanger toevoeg*., *Invoegen*, *Verwijderen*, *Berichtgegevens*, *Zendopties*, *Help*, en *Afsluiten*.

Smart-berichten verzenden

Smart-berichten zijn speciale SMS-berichten die gegevens kunnen bevatten. U kunt de volgende soorten smart-berichten versturen:

- beeldberichten,
- visitekaartjes met contactgegevens in vCard-indeling,
- agendanotities in vCalendar-indeling.

Zie '[Contactgegevens versturen](#)' op pag. 51, '[Agenda-items verzenden](#)' op pag. 109 en '[Bookmarks versturen](#)' op pag. 125 voor meer informatie.

Beeldberichten maken en verzenden

Met uw telefoon kunt u beeldberichten verzenden en ontvangen. Beeldberichten zijn SMS-berichten die kleine zwartwitafbeeldingen bevatten. De map [Beeldberichten](#) in [afbeeldingen](#) bevat diverse standaardafbeeldingen.



Opmerking: U kunt deze functie alleen gebruiken als deze wordt ondersteund door uw netwerkexploitant. U kunt alleen afbeeldingsberichten ontvangen en weergeven op toestellen die deze functie ondersteunen.

Zo verzendt u een beeldbericht:

- 1 Er zijn twee mogelijkheden:
 - Ga naar [Afbeeldingen](#) → [Beeldberichten](#) en selecteer de afbeelding die u wilt verzenden. Kies **Opties** → [Zenden](#), of
 - Kies **Berichten** → [Nieuw bericht](#) → [Maken: SMS](#) en kies [Invoegen](#) → [Beeld](#).
- 2 Voer de gegevens van de ontvanger in en voeg tekst toe. Zie fig. 3 op pag. 77.
- 3 Kies **Opties** → [Zenden](#) of druk op .



Opmerking: Een beeldbericht is samengesteld uit diverse SMS-berichten. Het verzenden van een beeldbericht kan dus meer kosten dan het verzenden van een SMS-bericht.



Tip! U kunt ook beltonen, logo's of instellingen van aanbieders ontvangen (zie pag. 85).



Figuur 3 Een beeldbericht bewerken

Opties in de editor voor beeldberichten: [Zenden](#), [Beeld verwijderen](#), [Ontvanger toevoeg.](#), [Verwijderen](#), [Invoegen](#), [Berichtgegevens](#), [Help](#), en [Afsluiten](#).

Multimediaberichten

Een multimediabericht kan een combinatie bevatten van tekst en videoclips, of van tekst, afbeeldingen en soundclips, maar geen combinatie van afbeeldingen en videoclips.



Opmerking: U kunt deze functie alleen gebruiken als deze wordt ondersteund door uw netwerkexploitant of aanbieder. Alleen apparaten met functionaliteit voor multimediaberichten of e-mail kunnen multimediaberichten ontvangen en weergeven. Voor apparaten die niet met deze functionaliteit zijn uitgerust, wordt mogelijk een koppeling naar een webpagina gegeven.

Vereiste instellingen voor multimediaberichten

U kunt de instellingen ontvangen in een smart-bericht van uw netwerkexploitant of aanbieder. Zie '[Smart-berichten ontvangen](#)' op pag. 85.

Informeer bij de netwerkexploitant of aanbieder naar de beschikbaarheid van datadiensten.

- 1 Ga naar **Menu** → **Instrum.** → **Instellingen** → **Instellingen verbinding** → **Toegangspunten** om de instellingen voor een toegangspunt voor multimediaberichten op te geven:
 - Naam verbinding** - een beschrijvende naam voor de verbinding.
 - Sessiemodus** - een dataverbindingstype: *GSM-gegevens*, *GSM hoge snelh.* of *GPRS*.

IP-adres gateway - het adres (zie het voorbeeld in de marge).

Homepage - het adres van de multimediaberichtendienst.

- Als u *GSM-gegevens* of *GSM hoge snelh.* hebt geselecteerd, geeft u het volgende op:
 - Inbelnummer* - een telefoonnummer voor de data-oproep.
- Als u *GPRS* hebt geselecteerd, geeft u het volgende op: *Naam toegangspunt* - de naam die de aanbieder van de dienst u heeft verstrekt.

Zie '[Instellingen verbinding](#)' op pag. 30 voor meer informatie over de verschillende dataverbindingen.

- 2 Ga naar **Berichten** → **Opties** → **Instellingen** → **Multimediabericht**. Open **Voorkeursverbinding** en selecteer het toegangspunt dat u als voorkeursverbinding hebt opgegeven. Zie ook '[Instellingen voor multimediaberichten](#)' op pag. 95.

 **Voorbeeld:**
Domeinnamen zoals **www.nokia.com** kunnen worden omgezet in IP-adressen, zoals **192.100.124.195**.

Opties in de editor voor multimediaberichten:

Zenden, Ontvanger toevoeg., Invoegen, Voorbeeld bericht, Objecten, Bijlage verwijderen, Verwijderen, Berichtgegevens, Zendopties, Help, en Afsluiten.

Het te gebruiken geheugen instellen



In Gebruikt geheugen wordt vastgelegd of standaard gebruik wordt gemaakt van het telefoongeheugen of van de geheugenkaart. Zo stelt u het te gebruiken geheugen in:

- Ga naar **Berichten** en selecteer **Opties** → *Instellingen* → *Overige* → *Gebruikt geheugen* en selecteer het telefoongeheugen of de geheugenkaart (indien aanwezig).

Multimediaberichten maken



Opmerking: Wanneer u een multimediabericht wilt versturen naar een andere telefoon dan de Nokia 3650 of de Nokia 7650, is het raadzaam hiervoor een kleiner afbeeldingsformaat en een soundclip met een lengte van ten hoogste 15 seconden te gebruiken. De standaardinstelling is *Grootte afbeelding: Klein*. Als u de instelling voor het afbeeldingsformaat wilt controleren, gaat u naar **Berichten** → **Opties** → *Instellingen* → *Multimediabericht* of selecteert u **Opties** → *Zendopties* wanneer u een multimediabericht maakt. Wanneer u een multimediabericht wilt versturen naar een e-mailadres of een andere Nokia 3650 of een Nokia 7650, kiest u zo mogelijk het grootste afbeeldingsformaat (netwerkafhankelijk). U kunt deze instelling wijzigen door **Opties** → *Zendopties* → *Grootte afbeelding* → *Groot* te selecteren wanneer u een multimediabericht maakt.



- 1 Kies in Berichten *Nieuw bericht* → *Maken:* → *Multimediabericht* en druk op .
- 2 Druk op  om de ontvanger(s) te selecteren in de map Contacten of typ het telefoonnummer of e-mailadres van de ontvanger in het veld *Aan:*. U kunt een puntkomma (;) toevoegen als scheidingsteken tussen de ontvangers. Druk op  om naar het volgende vak te gaan.
- 3 U kunt de multimediaberichtobjecten in elke gewenste volgorde toevoegen.
 - Kies **Opties** → *Invoegen* → *Afbeelding* of *Nieuwe afbeelding* om een afbeelding toe te voegen.



Tip! Als u een multimediabericht naar een e-mailadres verstuurt, is het raadzaam de afbeelding te vergroten. Kies **Opties** → *Zendopties* → *Grootte afbeelding* → *Groot*. Als u een multimediabericht naar een andere telefoon verstuurt, gebruikt u de standaardgrootte *Klein*.



Figuur 4 Een multimediabericht maken

- Kies **Opties** → *Invoegen* → *Soundclip* of *Nieuwe soundclip* om een geluidsfragment toe te voegen. Als een geluidsfragment is toegevoegd, verschijnt het symbool  op de navigatiebalk. Zie fig. 4 op pag. 79.
- Als u video wilt toevoegen, kiest u **Opties** → *Invoegen* → *Videoclip*.
- Druk op  om tekst in te toetsen.
- Als u *Invoegen* → *Afbeelding*, *Soundclip*, *Videoclip*, of *Sjabloon* kiest, verschijnt er een lijst met items. Ga naar het item dat u wilt toevoegen en kies **Selecteer**.



Opmerking: Als u *Afbeelding* kiest, moet u eerst opgeven of de afbeelding in het telefoongeheugen of (indien aanwezig) op de geheugenkaart is opgeslagen.

- Als u *Invoegen* → *Nieuwe afbeelding* kiest, wordt de toepassing Camera gestart en kunt u een nieuwe foto maken. Kies **Bijlage verwijderen** om de foto te verwijderen en een andere foto te maken.
- Als u *Invoegen* → *Nieuwe soundclip* kiest, wordt de toepassing Opname-eenheid geopend en kunt u een nieuw geluidsfragment opnemen. De nieuwe foto of het nieuwe geluidsfragment wordt automatisch opgeslagen en een kopie ervan wordt in het bericht ingevoegd.



Opmerking: Een multimedialbericht kan maximaal één foto en één geluidsfragment of videoclip bevatten.

- 4 Kies **Opties** → *Zenden* of druk op  om het bericht te verzenden.

Een voorbeeld van een multimedialbericht bekijken

Als u wilt weten hoe het multimedialbericht eruit zal zien, kiest u **Opties** → *Voorbeeld bericht*.

Een object uit een multimedialbericht verwijderen

Kies **Opties** → *Bijlage verwijderen* → *Afbeelding* *Videoclip* of *Soundclip* om een multimedialobject te verwijderen. Druk op  om tekst te verwijderen.

Werken met verschillende mediaobjecten

Als u de mediaobjecten in een multimediabericht wilt bekijken, opent u het bericht en kiest u **Opties** → *Objecten* om de weergave Objecten te openen.

In de weergave Objecten kunt u de volgorde van de objecten wijzigen, objecten verwijderen of een object openen in de bijbehorende toepassing.

In fig. 5 op pag. 81 ziet u een lijst met objecten en de bijbehorende bestandsgrootte.

E-mail

Vereiste instellingen voor e-mailberichten



Voordat u e-mailberichten kunt verzenden, ontvangen, ophalen, beantwoorden en doorsturen, moet u het volgende doen:

- Een Internet-toegangspunt configureren. Zie '[Instellingen verbinding](#)' op pag. 30.
- E-mailinstellingen definiëren. Zie '[Instellingen voor e-mailberichten](#)' op pag. 98.



Opmerking: Volg de instructies van de aanbieder van uw remote mailbox en van de Internet-aanbieder.

E-mailberichten opstellen en versturen

- 1 Kies *Nieuw bericht* → *Maken*: → *E-mail*. De editor wordt geopend.
- 2 Druk op  om de ontvanger(s) te selecteren in de map Contacten of typ het e-mailadres van de ontvanger in het veld *Aan*: U kunt een puntkomma (;) toevoegen als scheidingsteken tussen de ontvangers. Als u iemand een kopie van uw e-mailbericht wilt sturen, typt u het adres van die persoon in het vak *Cc*: Druk op  om naar het volgende vak te gaan.
- 3 Toets het bericht in. Als u een bijlage aan het e-mailbericht wilt toevoegen, kiest u **Opties** → *Invoegen* → *Afbeelding*, *Soundclip*, *Videoclip* of *Notitie*. Het symbool  verschijnt op de navigatiebalk om aan te geven dat het e-mailbericht een bijlage bevat. Via *Sjabloon* kunt u eerder opgestelde tekst invoegen in het bericht.

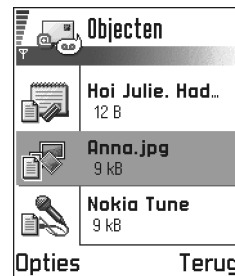

Figuur 5 De weergave Multimediaobjecten

Opties in de weergave Objecten: *Openen*, *Invoegen*, *Plaats eerst afb.* / *Plaats eerst tekst*, *Bijlage verwijderen*, *Help*, en *Afsluiten*.

Opties in de editor voor e-mailberichten: *Zenden*, *Ontvanger toevoeg.*, *Invoegen*, *Bijlagen*, *Verwijderen*, *Berichtgegevens*, *Zendopties*, *Help*, en *Afsluiten*.



Tip! Als u andere bestanden dan foto's, geluiden en notities als bijlage wilt versturen, opent u de bijbehorende toepassing en kiest u *Zenden* → *Via e-mail* (indien beschikbaar).

Opties in de Inbox:

Openen, Bericht maken, Verwijderen, Berichtgegevens, Verplaatst naar map, Markeringen aan/uit, Help, en Afsluiten.

Als u een bijlage aan een e-mailbericht wilt toevoegen, kiest u **Opties** → *Bijlagen* in een geopend bericht. De weergave Bijlagen wordt geopend. Hierin kunt u bijlagen toevoegen, bekijken en verwijderen.



Opmerking: Als u *Afbeelding* kiest, moet u eerst opgeven of de afbeelding in het telefoongeheugen of (indien aanwezig) op de geheugenkaart is opgeslagen.

4 Als u een bijlage wilt verwijderen, selecteert u die en kiest u **Opties** → *Verwijderen*.

5 Kies **Opties** → *Zenden* of druk op  om het e-mailbericht te verzenden.



Opmerking: E-mailberichten worden vóór verzending automatisch in de Outbox geplaatst. Als er iets fout gaat bij het verzenden, blijft het e-mailbericht in de Outbox staan met de status *Mislukt*.



Inbox – berichten ontvangen

U kunt berichten en gegevens ontvangen via SMS-berichten of een multimediaservice, via een infrarood- of een Bluetooth-verbinding. Als de Inbox ongelezen berichten bevat, verandert het symbool in .

In de Inbox herkent u het type bericht aan de symbolen. Aan de symbolen herkent u het type bericht. Dit zijn enkele van de symbolen die u mogelijk te zien krijgt:



voor een ongelezen SMS-bericht en  voor een ongelezen smart-bericht,



voor een ongelezen multimediabericht,



voor een ongelezen dienstbericht,



voor gegevens die via een infraroodverbinding zijn ontvangen,





voor gegevens die via een Bluetooth-verbinding zijn ontvangen en



voor onbekende berichttypen.

Berichten in de Inbox bekijken

- Ga naar een bericht en druk op  om het te openen.
Met de bladertoets kunt u door het bericht bladeren. Druk op  of  om naar het vorige of volgende bericht in de map te gaan.

Opties in verschillende berichtviewers



Welke opties beschikbaar zijn, is afhankelijk van het type bericht dat u hebt geopend:

- *Beeld opslaan* - afbeelding opslaan in **Afbeelding**. → *Beeldberichten*.
- *Antwoorden* - adres van de afzender kopiëren naar het veld *Aan:*. Kies *Antwoorden* → *Allen* om de adressen van de afzender en de ontvangers in het vak *Cc* te kopiëren naar het nieuwe bericht.
- *Doorsturen* - de berichtinhoud naar een editor kopiëren.
- *Bellen* - bellen via .
- *Afbeelding bekijken* - afbeelding bekijken en opslaan.
- *Soundclip afspeelen* - de soundclip in het bericht beluisteren.
- *Objecten* - alle multimediaobjecten in een multimediebericht bekijken.
- *Bijlagen* - de lijst met bestanden weergeven die als e-mailbijlage zijn verstuurd.
- *Berichtgegevens* - detailgegevens van een bericht weergeven.
- *Verplaats naar map / Naar map kopiëren* - bericht(en) verplaatsen of kopiëren naar Mijn mappen, Inbox of andere mappen die u hebt gemaakt. Zie 'Items naar een map verplaatsen' op pag. 13.
- *Toev. aan Contact*. - het telefoonnummer of e-mailadres van de afzender naar de map Contacten kopiëren. Maak een nieuwe contactkaart of voeg de gegevens toe aan een bestaande contactkaart.
- *Zoeken* - zoeken naar telefoonnummers, e-mailadressen en Internet-adressen in het bericht. U kunt het gevonden nummer bellen of een bericht sturen naar het gevonden e-mailadres. Ook kunt u de gegevens opslaan in de map Contacten of als browserbookmark.

Multimediaberichten in de Inbox bekijken

U kunt multimediaberichten herkennen aan het symbool :

- Ga naar een multimediabericht en druk op  om het te openen. U kunt tegelijkertijd een afbeelding bekijken, een bericht lezen en een geluidsfragment beluisteren.



Als er een geluidsfragment wordt afgespeeld, kunt u het volume aanpassen door op  of  te drukken. Kies **Stop** om het geluid te dempen.

Multimediaberichtobjecten

- Als u de mediaobjecten in een multimediabericht wilt bekijken, opent u het bericht en kiest u **Opties** → **Objecten**. In de weergave Objecten kunt u bestanden bekijken die aan het multimediabericht zijn toegevoegd. U kunt de bestanden opslaan op de telefoon of naar een ander apparaat versturen, bijvoorbeeld via een infraroodverbinding.

- Ga naar een bestand en druk op  om het te openen.  **Belangrijk:** Objecten in multimediaberichten kunnen virussen bevatten of anderszins schadelijk zijn voor uw telefoon of pc. Open nooit bijlagen van onbetrouwbare afzenders. Zie '[Certificaatbeheer](#)' op pag. [40](#) voor meer informatie.

Geluidsfragmenten in een multimediabericht

Als een multimediabericht geluidsobjecten bevat, verschijnt het symbool  op de navigatiebalk. Geluidsfragmenten worden standaard afgespeeld via de luidspreker. Als u het afspelen van een geluidsfragment wilt beëindigen, kiest u **Stop**. Druk op  of  om het volumeniveau te wijzigen.

- Kies **Opties** → **Soundclip afspelen** om een geluidsfragment nogmaals te beluisteren.

Opties in de weergave Objecten: **Openen**, **Opslaan**, **Zenden**, **Help**, en **Afsluiten**.

 **Voorbeeld:** U kunt een vCard-bestand openen en de contactgegevens uit het bestand opslaan in Contacten.

Smart-berichten ontvangen

Met uw telefoon kunt u smart-berichten ontvangen. Dit zijn SMS-berichten die gegevens bevatten (ook wel OTA-berichten (Over-The-Air) genoemd). U opent een ontvangen smart-bericht door de Inbox te openen, het smart-bericht (📧) te selecteren en op 📄 te drukken.

- *Beeldbericht* - om de afbeelding voor later gebruik op te slaan in de map *Beeldberichten* in *Afbeeldingen* kiest u *Opties* → *Beeld opslaan*.
- *Visitekaartje* - als u contactgegevens wilt opslaan, kiest u *Opties* → *Visitekaartje opsl.*
 **Opmerking:** Certificaten of geluidsbestanden die als bijlage aan visitekaartjes zijn toegevoegd, worden niet opgeslagen.
- *Beltoon* - kies *Opties* → *Opslaan* om een beltoon in Componist op te slaan.
- *Operatorlogo* - kies *Opties* → *Opslaan* om een logo op te slaan. In de standby-modus wordt nu het logo weergegeven in plaats van het kenmerk van de netwerkexploitant.
- *Agenda-item* - kies *Opties* → *Opslaan in Agenda* om een uitnodiging op te slaan in de Agenda.
- *WAP-bericht* - kies *Opties* → *Opsl. in bookmarks* om een bookmark op te slaan. De bookmark wordt toegevoegd aan de lijst met bookmarks in browserdiensten. Als het bericht zowel instellingen voor een browsertoegangspunt als bookmarks bevat, kiest u *Opties* → *Alle opslaan* om de gegevens op te slaan. U kunt ook *Opties* → *Gegevens bekijken* kiezen om de bookmark- en toegangspuntgegevens afzonderlijk te bekijken. Als u niet alle gegevens wilt opslaan, selecteert u een instelling of bookmark en bekijkt u de details. Kies, afhankelijk van uw selectie, *Opties* → *Opsl. in Instellingen* of *Opsl. in bookmarks*.
- *U heeft nieuwe E-mail* - geeft het aantal nieuwe e-mailberichten in uw remote mailbox aan. Uitgebreidere meldingen bevatten meer details, zoals onderwerp, afzender, bijlagen, enzovoort.

 **Tip!** Als u een vCard-bestand ontvangt met een afbeelding als bijlage, wordt de afbeelding ook in de map Contacten opgeslagen.

 **Tip!** Als u het standaardtoegangspunt voor browserdiensten of multimedieberichten wilt wijzigen, gaat u naar **Diensten** → **Opties** → *Instellingen* → *Stand. toegangspunt* of **Berichten** → **Opties** → *Instellingen* → *Multimediebericht* → *Voorkeursverbinding*.

Opties bij het bekijken van een dienstbericht:
[Bericht downloaden](#),
[Verplaats naar map](#),
[Berichtgegevens, Help](#), en
[Afsluiten](#).

- Verder kunt u de volgende gegevens ontvangen: dienstnummer voor SMS-berichten, voicemailnummer, profielinstellingen voor remote synchronisatie, e-mailinstellingen, inlogscriptinstellingen voor toegangspunten of toegangspuntinstellingen voor browsers, multimedieberichten of e-mail. Kies **Opties** → *Opsl. in SMS-instell.*, *Opslaan in Voicemail*, *Opslaan in instell.*, *Opsl. in Instellingen* of *Opsl. in e-mailinst.* om de instellingen op te slaan.

Dienstberichten

U kunt dienstberichten (push messages) aanvragen. Dienstberichten maken bijvoorbeeld melding van nieuwsberichten en kunnen een tekstbericht of een adres van een browserdienst bevatten. Informeer bij uw webaanbieder naar de beschikbaarheid van dergelijke diensten.

Aanbieders kunnen in een bestaand dienstbericht steeds nieuwe informatie verwerken. Zelfs als u berichten al uit de Inbox hebt verplaatst, kunnen deze nog worden bijgewerkt. Zodra dienstberichten zijn verstreken, worden deze automatisch verwijderd.

Dienstberichten in de Inbox bekijken

- 1 Ga in de Inbox naar een dienstbericht (📧) en druk op .
- 2 Kies **Bericht downloaden** om het bericht te downloaden of te bekijken. De tekst *Bericht wordt gedownload* verschijnt. Zo nodig wordt een dataverbinding tot stand gebracht.
- 3 Kies **Terug** om terug te keren naar de Inbox.

Dienstberichten in de browser bekijken

Kies tijdens het browsen **Opties** → *Dienstber. lezen* om nieuwe dienstberichten te downloaden en te bekijken.



Mijn mappen

In Mijn mappen kunt u berichten in mappen onderbrengen, nieuwe mappen maken, de naam van mappen wijzigen en mappen verwijderen. Kies **Opties** → *Verplaats naar map*, *Nieuwe map* of *Naam map wijzigen*. Zie 'Items naar een map verplaatsen' op pag. 13 voor meer informatie.

De map Sjablonen

- Met tekstsjablonen voorkomt u dat u dezelfde tekst steeds opnieuw moet typen. Kies **Opties** → *Nieuw sjabloon* om een nieuw sjabloon te maken.

Opties in Mijn mappen:
Openen, Nieuw bericht, Verwijderen, Berichtgegevens, Verplaats naar map, Nieuwe map, Naam wijzigen, Help, en Afsluiten.



Remote mailbox

Als u deze map opent, kunt u het volgende doen:

- verbinding maken met de remote mailbox om nieuwe e-mailberichten of berichtkoppen op te halen of
- de eerder opgehaalde e-mailberichten en berichtkoppen offline bekijken.

Als u *Nieuw bericht* → *Maken*: → *E-mail* of *Mailbox* kiest in de beginweergave van Berichten en u hebt nog geen e-mailaccount ingesteld, wordt u gevraagd dat alsnog te doen. Zie '[Vereiste instellingen voor e-mailberichten](#)' op pag. 81.

Als u een nieuwe mailbox maakt, vervangt de naam van de mailbox automatisch *Mailbox* in de beginweergave van Berichten. U kunt meerdere mailboxen hebben (max. zes).



Tip! De wizard Instellingen in PC Suite voor Nokia 3650 kan u helpen bij de configuratie van instellingen voor toegangspunten en de mailbox. U kunt bestaande instellingen ook kopiëren, bijvoorbeeld van de computer naar de telefoon. Zie de cd-rom in het pakket.

Opties bij het bekijken van e-mailberichtkoppen: *Openen, Nieuw bericht, Verbinden / Verbind. verbreken, Ophalen, Verwijderen, Berichtgegevens, Kopiëren, Markeringen aan/uit, en Help, Afsluiten.*

Mailbox openen

Als u de mailbox opent, kunt u kiezen of u de eerder opgehaalde e-mailberichten en berichtkoppen offline wilt bekijken of verbinding wilt maken met de e-mailserver.

- Als u naar de mailbox gaat en op  drukt, verschijnt de vraag *Verbinden met mailbox?* Kies *Ja* om verbinding te maken met uw mailbox of *Nee* om eerder opgehaalde e-mailberichten offline te bekijken.
- U kunt ook verbinding te maken door **Opties** → *Verbinden* te kiezen.

E-mailberichten online bekijken

Als u online bent, hebt u onafgebroken verbinding met een remote mailbox via een data-oproep of een pakketdataverbinding. Zie ook '[Symbolen voor dataverbindingen](#)' op pag. 10, '[GSM-data-oproepen](#)' op pag. 31 en '[Pakketdata \(General Packet Radio Service, GPRS\)](#)' op pag. 31.



Opmerking: Als u het POP3-protocol gebruikt, worden e-mailberichten niet automatisch bijgewerkt in de online modus. Verbreek de verbinding en maak opnieuw verbinding met de mailbox als u de nieuwste e-mailberichten wilt zien.

E-mailberichten offline bekijken



Als u e-mailberichten offline bekijkt, heeft uw telefoon geen verbinding met de remote mailbox. Deze modus bespaart u verbindingskosten. Zie pag. 31 voor meer informatie.

Als u e-mailberichten offline wilt bekijken, moet u deze eerst uit uw mailbox ophalen (zie de volgende sectie). Nadat u e-mailberichten hebt opgehaald, verbreekt u de verbinding via **Opties** → *Verbind. verbreken*.

Vervolgens kunt u de opgehaalde e-mailberichtkoppen en/of berichten offline lezen. U kunt nieuwe e-mailberichten maken, opgehaalde e-mailberichten beantwoorden en e-mailberichten doorsturen. U kunt e-mailberichten laten verzenden zodra u weer verbinding maakt met de mailbox. Wanneer u de *Mailbox* weer opent en de e-mailberichten offline wilt bekijken, beantwoordt u de vraag *Verbinden met mailbox?* met **Nee**.

E-mailberichten ophalen uit de mailbox

- Als u offline bent, kiest u **Opties** → *Verbinden* om verbinding te maken met een remote mailbox.

De weergave remote mailbox lijkt op de Inbox in Berichten. U navigeert door de lijst door op  of  te drukken. De volgende symbolen geven de status van het e-mailbericht aan:

 - nieuwe e-mailberichten (in de offline of online modus). De inhoud is niet uit de mailbox opgehaald (het pijltje in het symbool wijst naar buiten).

 - nieuw e-mailbericht. Ook de inhoud is uit de mailbox opgehaald (pijltje wijst naar binnen).

 - gelezen e-mailberichten.

 - gelezen berichtkop waarvan de bijbehorende berichtinhoud is verwijderd.

- Als u verbinding hebt met een remote mailbox, kiest u **Opties** → *Ophalen* →
 - Nieuw* - om alle nieuwe e-mailberichten op te halen.
 - Geselecteerd* - om alleen de gemarkeerde e-mailberichten op te halen. Via *Markeringen aan/uit* → *Markeren* / *Markering opheffen* kunt u berichten een voor een selecteren. Zie pag. 13 voor informatie over het selecteren van meerdere items tegelijkertijd.
 - Alle* - om alle berichten uit de mailbox op te halen. Kies **Annuleer** om het ophalen af te breken.
- Als u de e-mailberichten hebt opgehaald, kunt u deze online blijven bekijken. Kies **Opties** → *Verbind. verbreken* om de verbinding te verbreken en de e-mailberichten offline te bekijken.

E-mailberichten naar een andere map kopiëren

Als u een e-mailbericht uit de remote mailbox naar een map in Mijn mappen wilt kopiëren, kiest u **Opties** → *Kopiëren*. Selecteer een map in de lijst en kies **OK**.



Figuur 6

E-mailberichten bekijken.

Opties bij het bekijken van e-mailberichten: [Antwoorden](#), [Doorsturen](#), [Verwijderen](#), [Bijlagen](#), [Berichtgegevens](#), [Verplaats naar map](#), [Toev. aan Contact](#), [Zoeken](#), [Help](#), en [Afsluiten](#).

Opties in de weergave Bijlagen: [Openen](#), [Ophalen](#), [Opslaan](#), [Zenden](#), [Verwijderen](#), [Help](#), en [Afsluiten](#).

 **Tip!** U kunt geheugen besparen door bijlagen uit e-mailberichten te verwijderen en deze op de e-mailserver te bewaren. Kies **Opties** → [Verwijderen](#) in de weergave Bijlagen.

E-mailberichten openen

- Ga naar het bericht dat u (online of offline) wilt bekijken en druk op  om het te openen. Als het e-mailbericht niet is opgehaald (het pijltje in het symbool wijst naar buiten) en u in de offline modus [Openen](#) kiest, wordt u gevraagd of u dit bericht uit de mailbox wilt ophalen. Nadat de e-mail is opgehaald blijft de dataverbinding geopend. Kies **Opties** → [Verbind. verbreken](#) om de verbinding te verbreken.

De verbinding met de mailbox verbreken

In de online modus kiest u **Opties** → [Verbind. verbreken](#) om de data-oproep of GPRS-verbinding met de remote mailbox te beëindigen. Zie ook '[Symbolen voor dataverbindingen](#)' op pag. [10](#).

E-mailbijlagen bekijken

- Open een bericht met een bijlage  en kies **Opties** → [Bijlagen](#) om de weergave Bijlagen te openen. In de weergave Bijlagen kunt u bijlagen bekijken, ophalen, openen of opslaan. U kunt ook bijlagen verzenden via infrarood of Bluetooth.

 **Belangrijk:** E-mailbijlagen kunnen virussen bevatten of anderszins schadelijk zijn voor uw telefoon of pc. Open nooit bijlagen van onbetrouwbare afzenders. Zie '[Certificaatbeheer](#)' op pag. [40](#) voor meer informatie.

Bijlagen ophalen

- Als het symbool bij een bijlage licht gekleurd is, is deze nog niet opgehaald. Als u een bijlage wilt ophalen, selecteert u deze en kiest u **Opties** → [Ophalen](#).
 **Opmerking:** Als uw mailbox het IMAP 4-protocol gebruikt, kunt u kiezen of u alleen berichtkoppen, alleen berichten of zowel berichten als bijlagen ophaalt. Met het POP3-protocol kunt u alleen berichtkoppen ophalen of zowel berichten als bijlagen. Zie pag. [98](#) voor meer informatie.

Een bijlage openen

- 1 Ga in de weergave Bijlagen naar een bijlage en druk op  om deze te openen.
 - Als u online bent, wordt de bijlage direct van de server opgehaald en geopend in de bijbehorende toepassing.
 - Als u offline bent, wordt u gevraagd of u de bijlage wilt ophalen. Als uw antwoord *Ja* is, wordt verbinding gemaakt met de remote mailbox.
- 2 Kies **Terug** om terug te keren naar de e-mailweergave.

Bijlagen afzonderlijk opslaan

Kies **Opties** → *Opslaan* in de weergave Bijlagen om een bijlage op te slaan. De bijlage wordt in de bijbehorende toepassing opgeslagen. Geluidsfragmenten worden bijvoorbeeld opgeslagen in Opname-eenheid en tekstbestanden (.TXT) in Notities.



Opmerking: Bijlagen zoals afbeeldingen kunnen worden opgeslagen op de geheugenkaart (indien aanwezig).



Tip! Een overzicht van ondersteunde formaten voor afbeeldingen vindt u op pag. 59. Raadpleeg de productinformatie op www.nokia.com voor overige door de Nokia 3650 ondersteunde bestandsformaten.

E-mailberichten verwijderen

- E-mailberichten van de telefoon verwijderen, maar deze wel bewaren in de remote mailbox.

Kies **Opties** → *Verwijderen* → *Alleen telefoon*.



Opmerking: Op de telefoon worden dezelfde e-mailberichtkoppen weergegeven als in de remote mailbox. De berichtkop blijft dus zichtbaar in uw telefoon nadat u de berichtinhoud hebt gewist. Als u ook de berichtkop wilt verwijderen, moet u eerst het bericht uit uw remote mailbox verwijderen en opnieuw een verbinding maken om de mailboxweergave in de telefoon bij te werken.

- E-mailberichten verwijderen van de telefoon en uit de remote mailbox.
Kies **Opties** → *Verwijderen* → *Telefoon en server*.



Opmerking: Als u offline bent, wordt de e-mail eerst van de telefoon verwijderd. De eerstvolgende keer dat u verbinding maakt met de remote mailbox, wordt de e-mail automatisch uit de remote mailbox verwijderd. Als u het POP3-protocol gebruikt, worden berichten die zijn gemarkeerd voor verwijderen, pas verwijderd als de verbinding met de remote mailbox is verbroken.

Het verwijderen van e-mailberichten ongedaan maken in de offline modus

Als u een e-mailbericht hebt gemarkeerd voor verwijdering op de telefoon en de server, en u dit ongedaan wilt maken, selecteert u het e-mailbericht in kwestie () en kiest u **Opties** → *Verwijd. onged. mkn.*



Voorbeeld:

Berichten worden bijvoorbeeld in de Outbox geplaatst als uw telefoon zich buiten het dekkingsgebied bevindt. U kunt ook aangeven dat e-mail moet worden verzonden zodra u weer verbinding maakt met de remote mailbox.



Outbox

De Outbox is een tijdelijke opslagplaats voor berichten die nog niet zijn verzonden.

De status van de berichten in de Outbox

- *Bezig met verzenden* - Er wordt verbinding gemaakt en het bericht wordt verzonden.
- *Wacht | In wachtrij* - Als de Outbox bijvoorbeeld twee berichten van hetzelfde type bevat, worden deze berichten na elkaar verzonden.
- *Opnieuw zenden om* (tijdstip) - Het verzenden is mislukt. Na een timeoutperiode wordt opnieuw geprobeerd het bericht te verzenden. Kies *Zenden* om het direct opnieuw te proberen.
- *Uitgesteld* - U kunt de verzending van documenten in de Outbox uitstellen. Ga naar een bericht dat wordt verzonden en kies **Opties** → *Zenden uitstellen*.
- *Mislukt* - Het maximum aantal verzendpogingen is bereikt. Het verzenden is mislukt. Als het een SMS-bericht betreft, opent u het bericht en controleert u de verzendinstellingen.

Berichten op een SIM-kaart bekijken



Voordat u SIM-berichten kunt bekijken, moet u deze naar een map op uw telefoon kopiëren.

- 1 Kies **Opties** → *SIM-berichten* in de beginweergave van Berichten.
- 2 Kies **Opties** → *Markeringen aan/uit* → *Markeren* of *Alle markeren* om berichten te markeren.
- 3 Kies **Opties** → *Kopiëren*. Er verschijnt een lijst met mappen.
- 4 Selecteer een map en kies **OK**. Ga naar de map om de berichten te bekijken.



Infodienst (netwerkdienst)

U kunt berichten ontvangen over verschillende onderwerpen (zoals het weer of het verkeer). Informeer bij de aanbieder van deze dienst naar de beschikbare items en hun nummers. In de beginweergave ziet u het volgende:

- de status van het item:  - voor nieuwe berichten waarop u bent geabonneerd  - voor nieuwe berichten waarop u niet bent geabonneerd.
- het nummer en de naam van het item en of het item is gemarkeerd () voor opvolgen. U ontvangt een melding zodra er berichten binnenkomen voor een gemarkeerd item.

 **Opmerking:** Bij een GPRS-verbinding kunt u mogelijk geen infodienstberichten ontvangen. Neem contact op met de netwerkexploitant voor de juiste GPRS-instellingen. Zie '[Pakketdata \(General Packet Radio Service, GPRS\)](#)' op pag. 31 voor meer informatie over de GPRS-instellingen.

 Kies **Opties** → *Infodienst* in de beginweergave van Berichten.

Opties in Infodienst:
[Openen](#), [Abonnement / Abonnement opzeggen](#), [Direct melden / Direct melden oph.](#), [Item](#), [Instellingen](#), [Help](#), en [Afsluiten](#).

↩ Kies **Opties** → *Dienstopdracht* in de beginweergave van Berichten.



Editor voor dienstopdrachten

U kunt uw aanbieder bepaalde aanvragen sturen, bijvoorbeeld activeringsopdrachten voor netwerkdiensten (ook wel USSD-opdrachten genoemd). Neem contact op met uw aanbieder voor meer informatie. Zo verzendt u een aanvraag:

- Typ in de standby-modus of bij een actieve oproep een of meer opdrachtnummers in en kies **Zenden**, of
- Kies **Berichten** → **Opties** → *Dienstopdracht* als u zowel letters als cijfers wilt invoeren.

Berichtinstellingen

De berichtinstellingen zijn gegroepeerd per berichttype. Ga naar de instellingen die u wilt wijzigen en druk op .

Instellingen voor SMS-berichten





Ga naar **Berichten** en kies **Opties** → *Instellingen* → *SMS* om de volgende lijst met instellingen te openen:

- *Berichtcentrales* - Hier vindt u een overzicht van alle gedefinieerde SMS-berichtcentrales. Zie '[Een nieuwe SMS-berichtcentrale toevoegen](#)' op pag. 95.
- *Ber.centrale in gebr.* - Hiermee geeft u aan welke berichtcentrale moet worden gebruikt voor het verzenden van SMS-berichten en smart-berichten zoals beeldberichten.
- *Rapport ontvangen* (leveringsrapport) - Als deze netwerkdienst op *Ja* is ingesteld, verschijnt de status van het verzonden bericht (*Onderweg*, *Mislukt*, *Afgeleverd*) in het logboek. Zie pag. 21.
- *Geldigheid bericht* - Als een berichtontvanger niet binnen de opslagduur kan worden bereikt, wordt het bericht van de SMS-berichtcentrale verwijderd. Deze functie werkt alleen als deze wordt ondersteund door het netwerk. *Maximale duur* is de maximumtijd die binnen het netwerk is toegestaan.

Opties bij het bewerken van instellingen voor SMS-berichtcentrales: *Nwe berichtcentr.*, *Bewerken*, *Verwijderen*, *Help*, en *Afsluiten*.

- *Ber. verzonden als* – De opties zijn *Tekst*, *Fax*, *Semafoonbericht* en *E-mail*. Neem contact op met uw netwerkexploitant voor meer informatie.
 **Opmerking:** Wijzig deze optie alleen als u zeker weet dat uw berichtencentrale SMS-berichten in deze andere formaten kan omzetten.
- *Voorkeursverbinding* – U kunt SMS-berichten versturen via het normale GSM-netwerk of via GPRS, als dit door het netwerk wordt ondersteund. Zie '[Pakketdata \(General Packet Radio Service, GPRS\)](#)' op pag. 31.
- *Ant. via zelfde centr.* (netwerkdienst) – Als deze optie op *Ja* is ingesteld en de ontvanger uw bericht beantwoordt, wordt het antwoord verstuurd via hetzelfde nummer van de SMS-berichtencentrale. Dit werkt niet bij alle aanbieders.



Een nieuwe SMS-berichtencentrale toevoegen

- 1 Open *Berichtencentrales* en kies **Opties** → *Nwe berichtencentr.*
- 2 Druk op , typ een naam voor de berichtencentrale en kies **OK**.
- 3 Druk op , druk vervolgens op  en vul het nummer van de SMS-berichtencentrale in (**Te definiëren**). Druk op **OK**. U moet het nummer van de berichtencentrale weten als u SMS- en beeldberichten wilt verzenden. U krijgt dit nummer van uw aanbieder.
 - Ga terug naar de weergave Instellingen om de nieuwe instellingen te activeren. Ga naar *Ber.centrale in gebr.*, druk op  en selecteer de nieuwe berichtencentrale.

Instellingen voor multimedieberichten

Ga naar **Berichten** en kies **Opties** → *Instellingen* → *Multimediebericht* om de volgende lijst met instellingen te openen:

- *Voorkeursverbinding (Te definiëren)* – Kies het toegangspunt voor de voorkeursverbinding voor de multimedieberichtencentrale. Zie '[Vereiste instellingen voor multimedieberichten](#)' op pag. 78.
 **Opmerking:** Als u in een smart-bericht multimedieberichtinstellingen ontvangt en u deze opslaat, worden de ontvangen instellingen automatisch gebruikt voor de voorkeursverbinding. Zie '[Smart-berichten ontvangen](#)' op pag. 85.

- *Secundaire verbind.*- Selecteer het toegangspunt voor de secundaire verbinding voor de multimediasberichtencentrale.
 **Opmerking:** Zowel voor de *Voorkeursverbinding* als voor de *Secundaire verbind.* moet dezelfde *Homepage* zijn opgegeven voor dezelfde multimediasberichtencentrale. Alleen de gebruikte dataverbinding verschilt.
-  **Voorbeeld:** Als voor uw voorkeursverbinding een pakketdataverbinding wordt gebruikt, is het raadzaam een dataverbinding met hoge snelheid of een data-oproep te gebruiken voor de secundaire verbinding. U kunt dan multimediasberichten verzenden en ontvangen zonder dat u zich in een netwerk bevindt dat pakketdata ondersteunt. Informeer bij de netwerkexploitant of aanbieder naar de beschikbaarheid van datadiensten. Zie ook '[Algemene informatie over dataverbindingen en toegangspunten](#)' op pag. 30.
- *Ontvangst multimedia* - Kies:
Uitsl. eigen netw. - als u alleen in uw eigen netwerk multimediasberichten wilt ontvangen. Als u zich buiten uw eigen netwerk bevindt, kunt u geen multimediasberichten ontvangen.
Altijd aan - als u altijd multimediasberichten wilt ontvangen.
Uit - als u geen multimediasberichten of advertenties wilt ontvangen.
 **Belangrijk:**
 - Als u zich buiten uw eigen netwerk bevindt, is het verzenden en ontvangen van multimediasberichten mogelijk duurder.
 - Als *Uitsl. eigen netw.* of *Altijd aan* is geselecteerd, kan er een data-oproep of GPRS-verbinding tot stand worden gebracht zonder dat u het weet.
- *Bij ontvangst bericht* - Kies:
Meteen ophalen - als multimediasberichten direct moeten worden opgehaald. Als er berichten zijn met de status Uitgesteld, worden die ook opgehaald.

Ophalen uitstellen - als u het bericht in de multimediasberichtencentrale wilt opslaan om het later op te halen. Als u het bericht meteen wilt ophalen, stelt u *Bij ontvangst bericht* in op *Meteten ophalen*.

Bericht weigeren - als u multimediasberichten wilt weigeren. De berichten worden verwijderd door de multimediasberichtencentrale.

- *Anonieme ber. toest.* - Kies *Neer* als u berichten van een anonieme afzender wilt weigeren.
- *Advertent. ontvang.* - Geef aan of u advertenties in multimediasberichten wilt ontvangen.
- *Rapporten* - Stel deze optie in op *Ja* als u de status van het verzonden bericht (*Onderweg, Mislukt, Afgeleverd*) in het Logboek wilt weergeven. Zie pag. [21](#).



Opmerking: Mogelijk kunt u geen leveringsrapport ontvangen voor multimediasberichten die naar een e-mailadres zijn verzonden.

- *Rapportz. weigeren* - Kies *Ja* als u geen leveringsrapporten voor ontvangen multimediasberichten wilt verzenden.
- *Geldigheid bericht* - Als een berichtontvanger niet binnen de opslagduur kan worden bereikt, wordt het bericht van de multimediasberichtencentrale verwijderd. Deze functie werkt alleen als deze wordt ondersteund door het netwerk. *Maximale duur* is de maximumtijd die binnen het netwerk is toegestaan.
- *Grootte afbeelding* - Definieer de grootte van de afbeelding in een multimediasbericht. Beschikbare opties zijn: *Klein* (max. 160*120 pixels) en *Groot* (max. 640*480 pixels).
- *Stand. luidspreker* - Kies *Luidspreker* of *Telefoon* als u de geluidsfragmenten in een multimediasbericht via de luidspreker of het oorstuk wilt afspelen. Zie '[Luidspreker](#)' op pag. [14](#) voor meer informatie.

Instellingen voor e-mailberichten

Ga naar **Berichten** en kies **Opties** → *Instellingen* → *E-mail*.

Open *Mailbox in gebruik* om de mailbox te selecteren die u wilt gebruiken.

Instellingen voor mailboxen

Kies *Mailboxen* om een lijst met gedefinieerde mailboxen te openen. Als er geen mailboxen zijn gedefinieerd, wordt u gevraagd dit alsnog te doen. De volgende lijst met instellingen verschijnt:

- *Mailboxnaam* - Geef een beschrijvende naam op voor de mailbox.
- *Toegangsp. in gebr. (Te definiëren)* - Het gebruikte Internet-toegangspunt voor de mailbox. Kies een Internet-toegangspunt in de lijst. Zie '[Instellingen verbinding](#)' op pag. [30](#) voor meer informatie over het maken van een Internet-toegangspunt.
- *Mijn e-mailadres (Te definiëren)* - Geef het e-mailadres op dat u van uw aanbieder hebt gekregen. Het adres moet het teken @ bevatten. Antwoorden op uw e-mailberichten worden naar dit adres verzonden.
- *Server uitgaande mail: (Te definiëren)* - Geef het IP-adres of de hostnaam op van de computer die uw e-mail verzendt.
- *Bericht zenden* - Bepaal hoe e-mail op uw telefoon wordt verzonden. *Meteen* - Zodra u *Zenden* kiest, wordt verbinding gemaakt met de mailbox. *Bijvlgende verb.* - E-mail wordt verzonden de eerstvolgende keer dat u verbinding maakt met uw remote mailbox.
- *Kopie naar mij* - Kies *Ja* om een kopie van het e-mailbericht in uw remote mailbox op te slaan en op het adres dat u hebt opgegeven bij *Mijn e-mailadres*.
- *Handtek. opnemen* - Kies *Ja* om een handtekening aan uw e-mailberichten toe te voegen en de tekst hiervan op te stellen of te bewerken.
- *Gebruikersnaam* - Geef de gebruikersnaam op die door uw aanbieder is verstrekt.
- *Wachtwoord* - Geef uw wachtwoord op. Als u dit veld niet invult, moet u een wachtwoord opgeven wanneer u verbinding maakt met de remote mailbox.
- *Server inkom. mail: (Te definiëren)* - Geef het IP-adres of de hostnaam op van de computer die uw e-mail ontvangt.

Opties bij het bewerken van e-mailinstellingen: *Bewerken, Nieuwe mailbox, Verwijderen, Help, en Afsluiten.*

- **Mailboxtype:** - Hier geeft u het e-mailprotocol op dat door de aanbieder van uw remote mailbox wordt aanbevolen. U kunt kiezen uit **POP3** en **IMAP4**.
 **Opmerking:** U kunt deze optie slechts één keer instellen. De instelling kan niet worden gewijzigd als u de mailboxinstellingen hebt opgeslagen of hebt afgesloten.
- **Beveiliging** - Wordt gebruikt met de protocollen POP3, IMAP4 en SMTP om de verbinding met de remote mailbox te beveiligen.
- **APOP beveil. inloggen** - Wordt gebruikt met het POP3-protocol om wachtwoorden te coderen bij verzending naar de remote e-mailserver. Deze optie is niet beschikbaar als u IMAP4 hebt geselecteerd als **Mailboxtype**.
- **Bijlage ophalen** (niet beschikbaar als het e-mailprotocol POP3 is) - Voor het ophalen van e-mail met of zonder bijlagen.
- **Berichtkop. ophalen** - Hiermee bepaalt u hoeveel e-mailberichtkoppen er worden opgehaald. Beschikbare opties zijn **Alles** en **Doorgebr. gedef.**. Wordt alleen gebruikt bij het IMAP4-protocol.

Instellingen voor dienstberichten

Ga naar **Berichten** en kies **Opties** → **Instellingen** → **Dienstbericht** om de volgende lijst met instellingen te openen:

- **Dienstberichten** - Geef aan of u dienstberichten wilt ontvangen.
- **Verificatie vereist** - Geef aan of u alleen dienstberichten wilt ontvangen van geverifieerde bronnen.

Instellingen voor Infodienst

Informeer bij uw aanbieder naar de beschikbaarheid van Infodienst, de beschikbare items en de bijbehorende itemnummers. Ga naar **Berichten** → **Opties** → **Instellingen** → **Infodienst** om de instellingen te wijzigen:

- **Ontvangst - Aan** of **Uit**,
- **Taal - Alle**, als u deze optie kiest, kunt u infodienstberichten in alle talen ontvangen. Als u **Geselecteerd** kiest, kunt u kiezen in welke talen u infodienstberichten wilt ontvangen. Als de gewenste taal niet in de lijst staat, kiest u **Overige**.
- **Itemherkenning** - Als u een bericht ontvangt dat niet bij een van de bestaande items hoort, kunt u het itemnummer automatisch opslaan via **Itemherkenning** → **Aan**. Het itemnummer wordt in de lijst met items opgeslagen en zonder naam weergegeven. Kies **Uit** als u nieuwe itemnummers niet automatisch wilt opslaan.

Instellingen voor de map Overige

Ga naar **Berichten** en kies **Opties** → **Instellingen** → **Overige** om de volgende lijst met instellingen te openen:

- **Verzonden ber. opsl.** - Kies deze optie als u in de map met verzonden items een kopie wilt opslaan van elk verzonden SMS-, multimedia- of e-mailbericht.
- **Aantal opgesl. ber.** - Geef aan hoeveel verzonden berichten tegelijk in de map met verzonden items kunnen worden opgeslagen. De standaardlimiet is 20 berichten. Wanneer de limiet wordt bereikt, wordt het oudste bericht verwijderd.
- **Gebruikt geheugen** - Geef op welke geheugenopslag u wilt gebruiken. U kunt het telefoongeheugen kiezen of de geheugenkaart (indien aanwezig).

9. Profielen

In Profielen kunt u beltonen instellen voor verschillende gebeurtenissen, omgevingen en bellergroepen. Er zijn vijf standaardprofielen: *Algemeen*, *Stil*, *Vergadering*, *Buiten* en *Semafoon*, die u naar wens kunt aanpassen.

Het geselecteerde profiel verschijnt boven aan de display in de standby-modus. Als u het profiel Algemeen gebruikt, wordt alleen de huidige datum aangegeven.

U kunt standaardbeltonen instellen, tonen die u in Componist hebt gemaakt of tonen die u via een bericht, een infrarood-, een Bluetooth- of een pc-verbinding hebt ontvangen.

Het profiel wijzigen

- 1 Ga naar **Menu** → **Profielen**. Er verschijnt een lijst met profielen. Zie fig. 1 op pag. 101.
- 2 Ga naar een profiel en kies **Opties** → **Activeren**.

Profielen aanpassen

- 1 Ga naar het profiel dat u wilt wijzigen en kies **Opties** → **Aanpassen**. Er verschijnt een lijst met profielinstellingen.
- 2 Ga naar de instelling die u wilt wijzigen en druk op  om de opties te openen:
 - **Beltoon** - Als u de beltoon voor spraakoproepen wilt instellen, kiest u een beltoon in de lijst. U kunt elke toon in de lijst beluisteren voordat u een toon kiest. Druk op een toets om het geluid te stoppen. Als gebruik wordt gemaakt van een geheugenkaart zijn de tonen te herkennen aan het symbool  naast de naam van de toon. Voor Beltonen wordt een gedeeld geheugen gebruikt. Zie '[Gedeeld geheugen](#)' op pag. 15.

 Ga naar **Menu** → **Profielen**.

 **Tip!** Druk in de standby-modus op  om het profiel te wijzigen. Ga naar het profiel dat u wilt activeren en druk op **OK**.

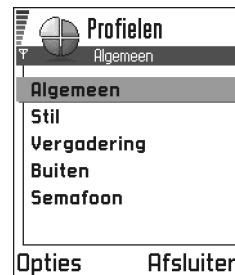

Figuur 1 De lijst met profielen.

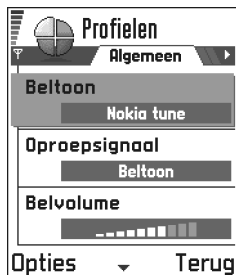

Figuur 2
Profielinstellingen

 **Opmerking:** U kunt beltonen op twee plaatsen wijzigen: in Profielen en in Contacten. Zie '[Een beltoon toevoegen voor een contactkaart of -groep](#)' op pag. 50.

- *Oproepsignaal* - Als u *Oplopend* kiest, wordt het volume van de beltoon geleidelijk verhoogd tot het ingestelde niveau.
- *Belvolume* - Hiermee stelt u het volume van het oproepsignaal en de beltoon voor berichten in.
- *Berichtensignaaltoon* - Hiermee stelt u de beltoon voor berichten in.
- *Trilsignaal* - Hiermee stelt u de telefoon in op trillen bij inkomende spraakoproepen en berichten.
- *Toetsenbordtonen* - Hiermee stelt u het volume van toetsenbordtonen in.
- *Waarschuwingstonen* - Hiermee stelt u de waarschuwingstonen in, die bijvoorbeeld wordt weergegeven als de batterij bijna leeg is.
- *Waarschuwen bij* - Hiermee stelt u in dat de telefoon alleen overgaat bij inkomende oproepen van een specifieke contactgroep. Bij inkomende oproepen van andere personen gaat de telefoon niet over. Beschikbare opties zijn: *Alle oproepen* / (een lijst met contactgroepen, indien aanwezig). Zie '[Contactgroepen maken](#)' op pag. 52.
- *Profielnaam* - U kunt de naam van de meeste profielen wijzigen. De naam van het profiel Algemeen kunt u niet wijzigen.



10. Favorieten

 **Opmerking:** U kunt deze functie alleen gebruiken als de telefoon is ingeschakeld. Schakel de telefoon niet in als het gebruik van mobiele telefoons verboden is of als dit storing of gevaar zou kunnen opleveren.

In Favorieten kunt u snelkoppelingen, koppelingen naar uw favoriete foto's, videoclip, notities, geluidsbestanden, browserbookmarks en opgeslagen browserpagina's bewaren.

Dit zijn de standaard snelkoppelingen:  - Notities openen,  - Agenda openen en de huidige datum selecteren,  - Inbox in Berichten openen. Zie fig. 1 op pag. 103.

Snelkoppelingen toevoegen

Een snelkoppeling kan alleen vanuit de toepassing in kwestie worden toegevoegd. Niet alle toepassingen hebben deze functie.

- 1 Open de toepassing en ga naar het item dat u als snelkoppeling aan Favorieten wilt toevoegen.
- 2 Kies **Opties** → *Toev. aan Favoriet.* en druk op **OK**.

 **Opmerking:** Snelkoppelingen in Favorieten worden automatisch bijgewerkt als het item waarnaar wordt verwezen, wordt verplaatst.

 Ga naar **Menu** → **Favorieten**.



Figuur 1 De beginweergave van Favorieten

Opties in de beginweergave van Favorieten: *Openen, Naam snelkop. bew., Pictogram snelkopp., Snelkoppeling verw., Verplaatsen, Lijstweergave / Roosterweergave, Help, en Afsluiten.*

Doe het volgende in Favorieten:

- **Als u een snelkoppeling wilt openen**, selecteert u deze en drukt u op . Het bestand wordt in de bijbehorende toepassing geopend.
- **Als u een snelkoppeling wilt verwijderen**, selecteert u deze en kiest u **Opties** → *Snelkoppeling verw..* Het bestand waarnaar wordt verwezen, wordt niet verwijderd.
- **Als u de naam van de snelkoppeling wilt wijzigen**, kiest u **Opties** → *Naam snelkop. bew..* Geef de nieuwe naam op. De naam van het bijbehorende bestand of item wordt hiermee niet gewijzigd.



11. Agenda en Actiepunten



Opmerking: U kunt deze functie alleen gebruiken als de telefoon is ingeschakeld. Schakel de telefoon niet in als het gebruik van mobiele telefoons verboden is of als dit storing of gevaar zou kunnen opleveren.

In Agenda houdt u uw afspraken, vergaderingen, verjaardagen en andere speciale datums bij. U kunt voor agenda-items ook een signaal instellen ter herinnering.

Voor Agenda wordt een gedeeld geheugen gebruikt. Zie '[Gedeeld geheugen](#)' op pag. 15.

Agenda-items maken

- Kies **Opties** → *Nieuw item* en selecteer:
 - Vergadering* voor een afspraak op een specifieke datum en tijd.
 - Memo* voor een algemeen item voor een bepaalde dag.
 - Gedenkdag* voor verjaardagen of andere speciale data. Gedenkdagen worden elk jaar herhaald.
- Vul de velden in (zie de sectie '[Velden voor agenda-items](#)' op pag. 106). Zie fig. 1 op pag. 105. Met de bladertoets gaat u naar de verschillende velden. Druk op om te schakelen tussen hoofdletters en kleine letters.
- Kies **Gereed** om het item op te slaan.

Agenda-items bewerken

- Ga in de dagweergave naar het item en druk op om het te openen.
- Bewerk de itemvelden en kies **Gereed**.
 - Als u terugkerende items bewerkt, kunt u kiezen waarvoor de wijzigingen gelden: *Alle vermeldingen* - alle vermeldingen van het item worden gewijzigd / *Alleen dit item* - alleen het huidige item wordt gewijzigd.



Ga naar **Menu** → **Agenda**

Opties bij het bewerken van agenda-items:
Verwijderen, Zenden, Help, en Afsluiten.





Figuur 1 Een agenda-item bewerken

 **Voorbeeld:** Uw wekelijkse cursus gaat niet door. Voor dit item krijgt u elke week een herinnering. Als u *Alleen dit item* kiest, krijgt u volgende week weer een herinnering.

Agenda-items verwijderen

- Ga in de dagweergave naar het item dat u wilt verwijderen en kies **Opties** → *Verwijderen* of druk op . Druk op **OK** om de bewerking te bevestigen.
- Als u terugkerende items verwijdert, kunt u kiezen waarvoor de wijziging geldt: *Alle vermeldingen* - alle vermeldingen van het item worden verwijderd / *Alleen dit item* - alleen het huidige item wordt verwijderd.

Velden voor agenda-items

- *Onderwerp / Gelegenheid* - Typ een omschrijving.
- *Locatie* - Waar de bijeenkomst plaatsvindt (optioneel).
- *Begintijd, Eindtijd, Begindatum* en *Einddatum*.
- *Signaal* - Druk op  om de velden te activeren voor *Tijd signaal* en *Dag signaal*.
- *Herhalen* - Druk op  om het item te laten terugkeren. Wordt in de dagweergave aangegeven met .

 **Voorbeeld:** De herhaalfunctie is handig voor periodieke gebeurtenissen, zoals een wekelijkse cursus, een tweewekelijkse vergadering of een dagelijkse taak.

- *Herhalen tot* - U kunt een einddatum instellen voor een terugkerend item, bijvoorbeeld voor een wekelijkse cursus die u volgt. Deze optie verschijnt alleen als u hebt aangegeven dat het item moet worden herhaald.
- *Synchronisatie* - Als u *Privé* kiest, kan het agenda-item na synchronisatie alleen door uzelf worden bekeken en niet door anderen met online toegang tot de agenda. Dit kan bijvoorbeeld nuttig zijn als u op het werk uw agenda synchroniseert met een agenda op een compatibele computer. Als u *Openbaar* kiest, is het agenda-item zichtbaar voor iedereen met online toegang tot uw agenda. Als u *Geen* kiest, wordt het agenda-item bij het synchroniseren niet naar uw pc gekopieerd.

Agendaweergaven

Maandweergave

In de maandweergave wordt per rij een week weergegeven. De huidige datum wordt daarbij onderstreept. Datums met agenda-items zijn gemarkeerd met een driehoekje in de rechterbenedenhoek. De geselecteerde datum is omkaderd. Zie fig. 2 op pag. 107.

- Ga naar de gewenste datum en druk op  om de dagweergave te openen.
- Kies **Opties** → *Ga naar datum* om naar een bepaalde datum te gaan. Toets de datum in en kies **OK**.

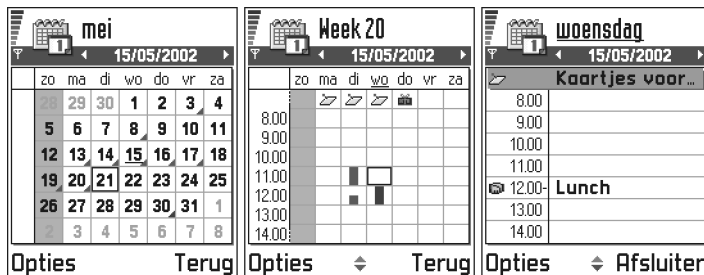

Figuur 2 Maand-, week- en dagweergave in Agenda

Weekweergave

In de weekweergave verschijnen de agenda-items in een van de zeven vakken voor dagdelen. De huidige dag wordt onderstreept. Memo's en gedenkdagen worden vóór 8 uur geplaatst. De begin- en eindtijden van vergaderingen worden met gekleurde balken aangegeven. Zie fig. 2 op pag. 107.







Tip! Als u in de maand-, week- of dagweergave op  drukt, wordt de huidige datum automatisch gemarkeerd.

Symbolen voor agenda-items in dag- en weekweergave:

-  - *Vergadering*,
-  - *Memo* en
-  - *Gedenkdag*.

Symbolen voor Gegevens bijwerken in de maandweergave:



-  - *Privé*,
-  - *Openbaar*,
-  - *Geen* en
-  - De dag bevat meer dan één item.

Opties in de verschillende agendaweergaven:

Openen, Nieuw item, Weekweergave / Maandweergave, Verwijderen, Ga naar datum, Zenden, Instellingen, Help, en Afsluiten.





Tip! Als u een agenda-item wilt maken, drukt u in een agendaweergave op een toets ( - ). Een item van het type Vergadering wordt geopend en de ingetoetste tekens worden aan het veld *Onderwerp* toegevoegd.

- Als u een item wilt bekijken of bewerken, gaat u naar de cel met het agenda-item en drukt u op  om de dagweergave te openen. Ga naar het item en druk op  om het te openen.

Dagweergave

In de dagweergave worden de agenda-items voor de geselecteerde dag weergegeven. De items worden ingedeeld volgens begintijd. Memo's en gedenkdagen worden vóór 8 uur geplaatst. Zie fig. 2 op pag. 107.

- Ga naar een item dat u wilt bewerken en druk op  om het te openen.
- Druk op  om naar de volgende dag te gaan of druk op  om naar de vorige dag te gaan.

Instellingen voor agendaweergaven

Kies *Opties* → *Instellingen* en kies:

- *Standaardweergave* - om de weergave te selecteren die bij het openen van Agenda het eerst wordt weergegeven.
- *Week begint met* - om de begindag van de week te wijzigen.
- *Titel weekweergave* - om de titel van de weekweergave te wijzigen in het weeknummer of de weekdatums.

Agendasignalen instellen

- 1 Maak een nieuw item van het type Vergadering of Gedenkdag of open een bestaand item.
- 2 Ga naar *Signaal* en druk op  om de velden *Tijd signaal* en *Dag signaal* te openen.
- 3 Stel de datum en tijd voor het signaal in.
- 4 Kies **Gereed**. Er verschijnt een symbool  naast het item in de dagweergave.

Een agendasignaal uitschakelen

- Het signaal duurt een minuut. Als het signaal afgaat, kiest u **Stop** om het uit te zetten. Als u op een andere toets drukt, wordt het signaal tijdelijk onderbroken.

Agenda-items verzenden





- Ga in de dagweergave naar het item dat u wilt verzenden en kies **Opties** → *Zenden*. Selecteer vervolgens de verzendmethode: *Via SMS*, *Via e-mail* (alleen beschikbaar als de e-mailtoepassing goed geconfigureerd is), *Via Bluetooth*, of *Via infrarood*. Zie '[Gegevens verzenden en ontvangen via infrarood](#)' op pag. 143 en '[Gegevens verzenden via Bluetooth](#)' op pag. 140 van het hoofdstuk '[Berichten](#)'.



Actiepunten

In Actiepunten kunt u bijhouden welke taken u nog moet uitvoeren. Zie fig. 3 op pag. 110. Voor Actiepunten wordt een gedeeld geheugen gebruikt. Zie '[Gedeeld geheugen](#)' op pag. 15.

 Ga naar **Menu** → **Taak**.





- 1 Druk op een toets ( - ) om een actiepunt te maken. De editor wordt geopend en de cursor knippert na de letters die u hebt ingetoetst.
- 2 Geef de taak op in het vak *Onderwerp*. Druk op  om speciale tekens toe te voegen.
 - In het vak *Uiterste datum* kunt u de einddatum voor de taak opgeven.
 - Als u een prioriteit voor het actiepunt wilt instellen, gaat u naar het veld *Prioriteit* en drukt u op .
- 3 Kies **Gereed** om het actiepunt op te slaan.



Opmerking: Als u alle tekens verwijdert en **Gereed** kiest, wordt het opgeslagen actiepunt weer verwijderd.



Figuur 3 De lijst met actiepunten

- Als u een actiepunt wilt openen, selecteert u dat en drukt u op .
- Als u een actiepunt wilt verwijderen, selecteert u dat en kiest u **Opties** → *Verwijderen* of drukt u op .
- Als u een actiepunt als voltooid wilt markeren, selecteert u dat en kiest u **Opties** → *Markeer: volbracht*.
- Als u een actiepunt wilt herstellen, kiest u **Opties** → *Markeer: niet volbr.*
 Prioriteitssymbolen:  - *Hoog*,  - *Laag* en (geen symbool) - *Normaal*.
 Statussymbolen:  - taak volbracht en - niet volbracht.

Gegevens importeren van andere Nokia-telefoons









U kunt de gegevens van agenda, contacten en taken uit allerlei verschillende Nokia-telefoons verplaatsen naar uw Nokia 3650 met de toepassing voor gegevensimport van PC Suite voor Nokia 3650. Instructies voor het gebruik van deze toepassing vindt u in de online Help bij PC Suite op de cd-rom.

12. Extra







 **Opmerking:** U kunt de functies in de map **Extra** alleen gebruiken als de telefoon is ingeschakeld. Schakel de telefoon niet in als het gebruik van mobiele telefoons verboden is of als dit storing of gevaar zou kunnen opleveren.



Rekenmachine



- 1 Voer het eerste getal voor de berekening in. Druk op  om foutieve tekens te wissen.
- 2 Ga naar een functie en druk op  om deze te selecteren.
Gebruik  om op te tellen,  om af te trekken,  om te vermenigvuldigen of  om te delen.
- 3 Toets het tweede getal in.
- 4 Ga naar  en druk op  om de berekening uit te voeren.

 **Opmerking:** De nauwkeurigheid van deze calculator is beperkt en met name in lange delingen kunnen afrondingsfouten optreden.

- Met  voegt u een decimaalteken in.
- Houd  ingedrukt om de resultaten van de vorige berekening te wissen.
- Met  en  kunt u eerdere berekeningen bekijken en door het rekenblad navigeren.
- Kies  om een getal op te slaan in het geheugen (aangeduid met **M**). Kies  om het getal uit het geheugen op te halen.
- Kies **Opties** → *Laatste resultaat* om het resultaat van de laatste berekening op te halen.

 Ga naar **Menu** → **Extra** → **Rekenm.**

Opties in Rekenmachine:
Laatste resultaat,
Geheugen, Scherm wissen,
Help en Afsluiten.

 **Tip!** Druk meermaals op  om de functies te doorlopen. De selectie verandert per functie.

➔ Ga naar **Menu** → **Extra** → **Componist**.

Opties in de beginweergave van Componist: *Openen, Nieuwe toon, Verwijderen, Markeringen aan/uit, Hernoemen, Kopiëren Help en Afsluiten.*















Opties bij het componeren: *Spelen, Symbool invoegen, Stijl, Tempo, Volume, Help en Afsluiten.*



Componist

Met Componist kunt u aangepaste beltonen maken. Standaardbeltonen kunnen niet worden bewerkt.

- 1 Kies **Opties** → *Nieuwe toon* om de editor te openen en een toon te componeren.
 - Met de toetsen kunt u noten en rusttekens toevoegen. Zie de tabel. U kunt ook **Opties** → *Symbool invoegen* kiezen om een lijst met noten en rusttekens te openen. Een noot duurt standaard 1/4 tel.
 - Kies  of selecteer **Opties** → *Spelen* om de toon te beluisteren. Kies **Stop** om het afspelen te beëindigen.
 - U kunt ook **Opties** → *Volume* kiezen voordat u de toon afspeelt.
 - Kies **Opties** → *Tempo* om het tempo aan te passen. Als u het tempo geleidelijk wilt aanpassen, drukt u op  (hoger) of  (lager). Het tempo wordt uitgedrukt in tellen per minuut. Het maximum is 250 tellen (100%), het standaardtempo voor een nieuwe toon is 160 tellen en het minimum is 50 tellen.
 - Als u meerdere noten of rusttekens tegelijkertijd wilt selecteren, houdt u  ingedrukt en houdt u tegelijkertijd  of  ingedrukt.
 - Als u een andere stijl wenst, selecteert u twee of meer noten en kiest u **Opties** → *Stijl* → *Legato* - voor vloeiend gespeelde noten of selecteert u een of meer noten en kiest u *Staccato* - voor afzonderlijk gespeelde, korte noten.
 - Als u noten een halve toon hoger of lager op de notenbalk wilt plaatsen, gaat u naar de noot en drukt u op  of .
 - Als u  bijvoorbeeld samen met  ingedrukt houdt, krijgt u een C#.
- 2 Kies **Terug** om de tekst op te slaan.

Toets	Noot	Toets en functie
	c	 Geselecteerde noten/rusttekens stapsgewijs verkorten.
	d	 Geselecteerde noten/rusttekens stapsgewijs verlengen.
	e	 Een rustteken invoegen.
	f	Als u op  drukt, verschijnt er een lijst met noten en rusttekens.
	g	 Alle geselecteerde noten of rusttekens een octaaf hoger plaatsen.
	a	 Geselecteerde noten verwijderen.
	b	Als u lang op  -  drukt, worden noten of rusttekens verlengd of worden verlengde noten verkort.



Omrekenen

Met de toepassing Omrekenen kunt u maateenheden zoals *Lengte* omrekenen van de ene eenheid (*Yard*) naar een andere (*Meter*).



Opmerking: De nauwkeurigheid van Omrekenen is beperkt. Er kunnen afrondingsfouten optreden.

 Ga naar **Menu** → *Extra* → **Omrekenen**.

Eenheden omrekenen

- 1 Ga naar het veld *Type* en druk op  om een lijst met maateenheden te openen. Ga naar de maateenheid die u wilt gebruiken en kies **OK**.
- 2 Ga naar het eerste veld *Eenheid* en druk op  om een lijst met beschikbare eenheden te openen. Kies de **broneenheid** die u wilt omrekenen en kies **OK**.
Ga naar het volgende veld *Eenheid* en kies de **doeleenheid** waarnaar u de broneenheid wilt omrekenen.

Opties in Omrekenen:
Selecteer eenheid / *Valuta wijzigen*, *Conversietype*, *Wisselkoersen*, *Help* en *Afsluiten*.



Tip! In de weergave **Wisselkoersen** kunt u de naam van een valuta wijzigen. Ga naar de valuta en kies **Opties** → **Naam valuta wijzig**.



Voorbeeld: Als u de Euro (EUR) als basisvaluta instelt, is één Engels pond (GBP) ongeveer 1,63575 EUR. De wisselkoers van het Engelse pond is dus 1,63575.

- 3 Ga naar het eerste veld **Aantal** en geef de waarde op die u wilt omrekenen. In het andere veld **Aantal** wordt automatisch de omgerekende waarde ingevuld. Druk op om een decimaalteken in te voegen en druk op voor de symbolen +, - (voor temperaturen) en E (exponent).



Opmerking: De omrekening wordt omgedraaid als u een waarde invult in het tweede veld **Aantal**. Het omrekenresultaat verschijnt dan in het eerste veld **Aantal**.

Een basisvaluta en wisselkoersen instellen

Voordat u valuta's kunt omrekenen, moet u een basisvaluta (gewoonlijk uw nationale valuta) kiezen en wisselkoersen toevoegen.



Opmerking: De koers van de basisvaluta is altijd 1. De basisvaluta bepaalt de wisselkoers van de andere valuta's.

- 1 Kies **Valuta** als maateenheid en kies **Opties** → **Wisselkoersen**. Er verschijnt een lijst met valuta's. De huidige basisvaluta staat bovenaan.
- 2 Als u de basisvaluta wilt wijzigen, selecteert u de valuta (gewoonlijk uw nationale valuta) en kiest u **Opties** → **Basisvaluta**.
 - Belangrijk:** Als u de basisvaluta wijzigt, worden alle eerder ingestelde wisselkoersen ingesteld op 0 en moet u alle koersen opnieuw invoeren.
- 3 Voeg wisselkoersen toe, ga naar de valuta en voer een nieuwe koers in (het aantal eenheden van de valuta dat gelijk is aan één eenheid van de geselecteerde basisvaluta). Zie het voorbeeld in de marge.
- 4 Nadat u alle benodigde wisselkoersen hebt ingevoerd, kunt u valuta's omrekenen (zie **'Eenheden omrekenen'** op pag. 113).



Notities

U kunt notities koppelen aan Favorieten en notities naar andere apparaten versturen. Als u platte-tekstbestanden (TXT-indeling) ontvangt, kunt u deze opslaan in Notities.

- Druk op (1 - 9) om een notitie te maken. Druk op om letters te wissen. Kies **Gereed** om de tekst op te slaan.

Ga naar **Menu** → **Extra** → **Notities**.



Klok

Klokinstellingen wijzigen

- U kunt de tijd en/of datum wijzigen door **Opties** → *Instellingen* te kiezen in Klok. Als u de klok wilt wijzigen die in de standby-modus wordt weergegeven, gaat u naar *Datum en tijd* en kiest u *Type klok* → *Analoog* of *Digitaal*.

Ga naar **Menu** → **Extra** → **Klok**.

Een alarm instellen

- 1 Kies **Opties** → *Alarm instellen* om een alarm in te stellen.
- 2 Toets de alarmtijd in en kies **OK**. Als het alarm actief is, wordt het symbool weergegeven.



Opmerking: Het alarm werkt ook als de telefoon is uitgeschakeld.

- Als u een alarm wilt uitschakelen, gaat u naar Klok en kiest u **Opties** → *Alarm uitschakelen*.

Opties in Klok: *Alarm instellen, Alarm opn. instellen, Alarm uitschakelen, Instellingen, Help* en *Afsluiten*.

↔ Ga naar **Menu** → **Extra** → **Opn.-eenh..**

Opties in Opname-eenheid: *Openen, Soundclip opnemen, Verwijderen, Verpl. naar tel.geh., Verpl. nr geh.kaart, Markeringen aan/uit, Clip hernoemen, Zenden, Toev. aan Favoriet, Instellingen, Help* og *Afsluiten.*

Het alarm uitschakelen

- Kies **Stop** om het alarm uit te schakelen.
- Als het alarm afgaat, kunt u het voor vijf minuten uitschakelen door op een toets te drukken of **Snooze** te kiezen. Daarna wordt het weer geactiveerd. U kunt dit maximaal vijf keer doen.

Als het tijdstip voor het alarmsignaal is aangebroken terwijl de telefoon is uitgeschakeld, wordt de telefoon ingeschakeld en wordt er een waarschuwingssignaal afgespeeld. Als u op **Stop** drukt, wordt u gevraagd of de telefoon moet worden geactiveerd voor oproepen. Druk op **Nee** als u de telefoon wilt uitschakelen of op **Ja** als u de telefoon wilt gebruiken om te bellen en gebeld te worden.



Opmerking: Druk niet op **Ja** als het gebruik van mobiele telefoons verboden is of als dit storing of gevaar zou kunnen opleveren.



Opname-eenheid

Via spraakopname kunt u telefoongesprekken en spraakmemo's opnemen. Wanneer u een telefoongesprek opneemt, horen beide partijen elke vijf seconden een toon.



Opmerking: Houd u aan de lokale wetgeving met betrekking tot het opnemen van gesprekken. Gebruik deze functie niet op onrechtmatige wijze.

- Kies **Opties** → *Soundclip opnemen* ga naar een functie en druk op  om deze te selecteren. Gebruik:  - voor opnemen,  - voor pauzeren,  - voor stoppen,  - voor vooruitspoelen,  - voor terugspoelen, of  - voor het afspelen van een geopend geluidsbestand.



Opmerking: Als er een data-oproep of GPRS-verbinding actief is, kan de Opname-eenheid niet worden gebruikt.

Spelletjes

Als u een spelletje wilt starten, drukt u op **Menu** → **Spelletjes**, gaat u naar het pictogram van het gewenste spelletje en drukt u op . Druk op **Opties** → **Help** voor aanwijzingen voor het spelen van het spelletje.

 Ga naar **Menu** → **Spelletjes**.



Geheugenkaart

Als u gebruikmaakt van een geheugenkaart kunt u daar multimedialbestanden zoals videoclips, geluidsbestanden, foto's, berichteninformatie en informatie uit het geheugen van uw telefoon op bewaren.



Belangrijk: Houd alle geheugenkaarten buiten bereik van kleine kinderen.



Opmerking: Informatie over het gebruik van de geheugenkaart met andere voorzieningen en toepassingen van uw Nokia 3650 vindt u in de secties waarin deze voorzieningen en toepassingen worden beschreven.



 Ga naar **Menu** → **Extra** → **Geheugenkaart**.

Opties voor de geheugenkaart: *Reservek. tel.geh.*, *Herst. vanaf kaart*, *Geh.kaart formatt.*, *Naam geh.kaart*, *Wachtw. instellen*, *Wachtw. wijzigen*, *Wachtw. verw.*, *Geh.kaart deblokk.*, *Geh. in gebr.*, *Help* en *Afsluiten*.

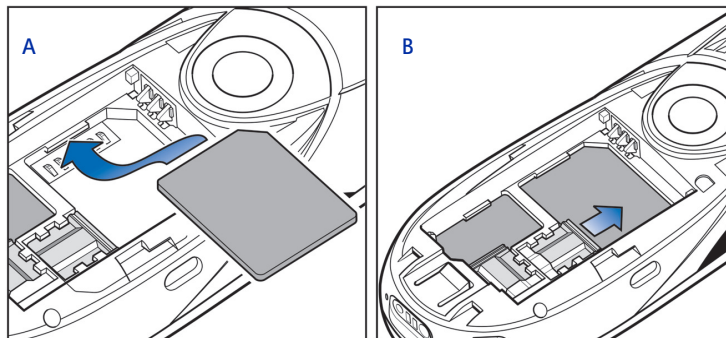
De geheugenkaart plaatsen



Figuur 1 Plaatsing en bevestiging van de geheugenkaart

- 1 Zorg ervoor dat de telefoon is uitgeschakeld. Als de telefoon nog is ingeschakeld, houdt u  ingedrukt om deze uit te schakelen.
 - 2 Schuif de cover aan de achterkant van de telefoon open en verwijder de batterij. Zie Aan de slag 'De SIM-kaart en de batterij plaatsen' voor instructies over het verwijderen van de cover.
 - 3 Plaats de geheugenkaart in de sleuf zoals wordt weergegeven in fig. 1 A, pag. 118. Zorg ervoor dat de goudkleurige contactpunten van de kaart naar beneden zijn gericht.
 - 4 Schuif de zilverkleurige vergrendeling over de SIM-kaart, zodat deze geborgd is. Zie fig. 1 B, pag. 118.
 - 5 Als u de kaart hebt bevestigd, vervangt u de batterij en schuift u de cover weer op zijn plaats.
-  **Belangrijk:** Verwijder de geheugenkaart nooit als de telefoon in werking is. Sluit eerst alle toepassingen van de geheugenkaart voordat u deze verwijdert.

 **Belangrijk:** Als u een toepassing op de geheugenkaart installeert en u de telefoon aan en uit moet zetten, mag de kaart niet worden verwijderd totdat de telefoon weer helemaal is opgestart. Als de kaart eerder wordt verwijderd, kunnen er toepassingsbestanden verloren gaan.

De geheugenkaart formatteren

Voordat de geheugenkaart de eerste keer kan worden gebruikt, moet deze worden geformatteerd.

- Kies *Opties* → *Geh.kaart formatt.*

U wordt verzocht uw keuze te bevestigen. Vervolgens wordt de kaart geformatteerd. Zie fig. 2, pag. 119.

Een back-up maken en de informatie weer herstellen

U kunt een back-up van het telefoongeheugen op de geheugenkaart zetten.

- Kies *Opties* → *Reservek. tel.geh.*

U kunt informatie op de geheugenkaart terugplaatsen in het geheugen van de telefoon.

- Kies *Opties* → *Herst. vanaf kaart.*

Wachtwoord van de geheugenkaart

U kunt een wachtwoord instellen om uw geheugenkaart te blokkeren en tegen ongeoorloofd gebruik te beschermen.

 **Opmerking:** Het wachtwoord wordt in uw telefoon opgeslagen. Zolang u de geheugenkaart in dezelfde telefoon gebruikt, hoeft u het wachtwoord niet opnieuw op te geven. Als u de geheugenkaart in een andere telefoon wilt gebruiken, wordt u gevraagd het wachtwoord op te geven.



Figuur 2 De geheugenkaart formatteren

Uw wachtwoord instellen, wijzigen of verwijderen

- Kies *Opties* → *Wachtw. instellen*, *Wachtw. wijzigen*, of *Wachtw. verw.*

Voor elke optie wordt u gevraagd uw wachtwoord op te geven en dit te bevestigen. Het wachtwoord mag een maximale lengte van acht tekens hebben.



Belangrijk: Als het wachtwoord is verwijderd, is de geheugenkaart niet langer geblokkeerd en kunt u de kaart in een andere telefoon gebruiken zonder wachtwoord.

Een geheugenkaart deblokken

Als u een andere geheugenkaart met wachtwoord in uw telefoon plaatst, wordt u gevraagd het wachtwoord van de kaart in te voeren. U kunt de kaart als volgt deblokken:

- Kies *Opties* → *Geh.kaart deblokk.*

Het geheugengebruik controleren

Met de optie *Gegevens geheugen* kunt u het gebruik van het geheugen van verschillende soorten gegevens en de beschikbare geheugenruimte voor het installeren van nieuwe toepassingen of software op uw geheugenkaart controleren.

- Kies *Opties* → *Gegevens geheugen*.

13. Diensten (XHTML)

 **Opmerking:** U kunt deze functie alleen gebruiken als de telefoon is ingeschakeld. Schakel de telefoon niet in als het gebruik van mobiele telefoons verboden is of als dit storing of gevaar zou kunnen opleveren.

Diverse aanbieders van diensten op het Internet verzorgen speciale pagina's voor mobiele telefoons, waarmee u bijvoorbeeld het nieuws, het weerbericht of reisinformatie kunt opvragen, uw bankzaken kunt regelen of spelletjes kunt spelen. Met de XHTML-browser kunt u deze diensten bekijken als WAP-pagina's in WML, XHTML-pagina's in XHTML of een combinatie van beide.

 **Opmerking:** Informeer bij uw netwerkexploitant of aanbieder van webdiensten naar de beschikbaarheid en tarieven van diensten. De aanbieder kan u ook instructies geven voor het gebruik van deze diensten.

 Ga naar **Menu** → **Diensten** of houd  ingedrukt in de standby-modus.

 **Uitleg:**
De XHTML-browser biedt ondersteuning aan pagina's die zijn opgemaakt in XHTML (Extensible Hypertext Markup Language) en WML (Wireless Markup Language).

Basisprocedure voor toegang tot webdiensten

- Sla de instellingen op voor de webdienst die u wilt gebruiken. Zie de volgende sectie '[De telefoon configureren voor browserdiensten](#)'.
- Maak verbinding met de webdienst. Zie pag. [122](#).
- Navigeer naar de gewenste webpagina's. Zie pag. [125](#).
- Verbreek de verbinding met de webdienst. Zie pag. [129](#).



Figuur 1 De weergave Bookmarks met onderaan het vak Ga naar

 **Tip!** Het kan zijn dat de juiste instellingen beschikbaar zijn op de website van de netwerkexploitant of aanbieder van de dienst.

 **Tip!** U kunt tijdens het browsen de weergave Bookmarks openen door de navigatietoets ingedrukt te houden . U kunt terugkeren naar de browserweergave door **Opties** → **Terug naar pagina** te kiezen.

De telefoon configureren voor browserdiensten

Instellingen ontvangen via een smart-bericht

Mogelijk ontvangt u de instellingen voor de dienst via een speciaal kort bericht, een zogenaamd smart-bericht, van de aanbieder van de webdienst of de netwerkexploitant. Zie '[Smart-berichten ontvangen](#)' op pag. [85](#). Neem contact op met uw netwerkexploitant of aanbieder.

De instellingen handmatig opgeven



Volg de aanwijzingen van de aanbieder van de dienst.

- 1 Ga naar **Instell.** → *Instellingen verbinding* → *Toegangspunten* en definieer de instellingen voor een toegangspunt. Zie '[Instellingen verbinding](#)' op pag. [30](#).
- 2 Ga naar **Diensten** → **Opties** → *Bookm. toev.* Typ een naam voor de bookmark en het adres van de browserpagina die bij het huidige toegangspunt hoort.

Verbinding maken

Zodra u de vereiste verbindinginstellingen hebt opgeslagen, kunt u browserpagina's openen.

U kunt browserpagina's op drie manieren opvragen:

- Selecteer de homepage () van uw aanbieder,
- selecteer een bookmark in de weergave Bookmarks, of
- druk op een van de toetsen  -  om het adres van een browserservice in te typen. Het vak Ga naar wordt geactiveerd, waarin u het adres van de dienst kunt typen.

Nadat u een pagina hebt geselecteerd of het adres hebt getypt, drukt u op  om de pagina te downloaden. Zie ook '[Symbolen voor dataverbindingen](#)' op pag. [10](#).

De beveiliging van de verbinding

Tijdens een verbinding wordt het beveiligingssymbool  weergegeven ten teken dat de overdracht van gegevens tussen de telefoon en de browsergateway of -server is gecodeerd en beveiligd.



Opmerking: Het beveiligingssymbool geeft niet aan dat de overdracht van gegevens tussen de gateway en de contentserver (waarop de gevraagde informatie is opgeslagen) beveiligd is. Het is de taak van de aanbieder van de dienst om de overdracht van gegevens tussen gateway en contentserver te beveiligen.

Opties in de weergave Bookmarks (bij selectie van bookmark of map):
Openen, Downloaden, Terug naar pagina, Zenden, Ga naar URL-adres / Bookmark zoeken, Bookm. toev., Bewerken, Verwijderen, Dienstber. lezen, Verbind. verbreken, Verplaats naar map, Nieuwe map, Markeringen aan/uit, Naam wijzigen, Cache wissen, Gegev., Toev. aan Favoriet, Instellingen, Help en Afsluiten.

Bookmarks weergeven



Uitleg: Een bookmark omvat een Internet-adres (verplicht), een titel, een WAP-toegangspunt en, als de dienst dat vereist, een gebruikersnaam en wachtwoord.



Opmerking: Het is mogelijk dat uw telefoon al een paar vooraf geïnstalleerde bookmarks bevat die verwijzen naar websites die geen relatie hebben met Nokia. Nokia geeft geen garanties of ondersteuning ten aanzien van deze sites. Als u ervoor kiest een bezoek aan deze sites te brengen, moet u op het gebied van beveiliging of inhoud dezelfde voorzorgsmaatregelen treffen die u voor alle andere sites treft.

In de weergave Bookmarks ziet u bookmarks die naar verschillende webpagina's verwijzen. Bookmarks worden aangeduid met de volgende symbolen:



- De startpagina die voor het browsertoegangspunt is gedefinieerd. Als u een ander webtoegangspunt gebruikt voor het browsen, wordt de startpagina dienovereenkomstig aangepast.





- De pagina die u het laatst hebt bezocht. Als u de verbinding met de dienst verbreekt, wordt het adres van de laatst bezochte pagina bewaard in het geheugen totdat u een andere pagina bezoekt tijdens de volgende sessie.



- Een bookmark met de paginatitel.

Terwijl u door de bookmarks bladert, verschijnt het adres van de geselecteerde bookmark in het vak Ga naar onder aan de display. Zie fig. 1 op pag. 122.

Bookmarks handmatig toevoegen

- 1 Kies **Opties** → *Bookm. toev.* in de weergave Bookmarks.
- 2 Vul de velden in (zie fig. 2 op pag. 125). U hoeft alleen het adres op te geven. Aan de bookmark wordt het standaardtoegangspunt toegewezen, tenzij u een ander selecteert. Druk op  als u speciale tekens wilt gebruiken zoals /, ., : en @. Druk op  om tekens te wissen.
- 3 Kies **Opties** → *Opslaan* om de bookmark op te slaan.







Bookmarks versturen

- Als u een bookmark wilt versturen, gaat u erheen en kiest u **Opties** → *Zenden* → *Via SMS*.

Browsen

Nieuwe koppelingen op een browserpagina zijn blauw onderstreept en bezochte paars. Afbeeldingen die fungeren als koppeling krijgen een blauwe rand. Zie fig. 3 op pag. 126.

Toetsen en opdrachten voor gebruik bij het browsen

- Druk op  om een koppeling te openen.
- Met de bladertoets kunt u door de weergave schuiven.
- Door op de  -  te drukken kunt u letters en cijfers typen in een vak. Druk op  als u speciale tekens wilt gebruiken zoals /, ., : en @. Druk op  om tekens te wissen.
- Door op **Terug** te drukken keert u terug naar de vorige pagina. Als **Terug** niet beschikbaar is, kiest u **Opties** → *Geschiedenis*. Er verschijnt dan een chronologische lijst van de pagina's die u tijdens een sessie hebt bezocht. Deze lijst wordt gewist wanneer u de sessie beëindigt.
- U kunt selectievakjes inschakelen en items selecteren door op  te drukken.

Opties bij het browsen:
Openen, Dienstopties, Bookmarks, Geschiedenis, Ga naar URL-adres, Afbeelding bekijken, Dienstber. lezen, Opsl. als bookmark, Bookm. verz., Opnieuw laden, Verbind. verbreken, Toon afbeeldingen, Cache wissen, Pagina opslaan, Zoeken, Gegev., Sessie, Beveiliging, Instellingen, Help en Afsluiten.

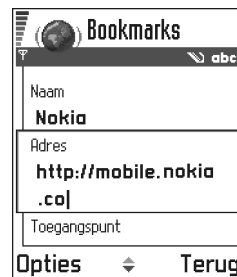

Figuur 2 Een bookmark bewerken.



Figuur 3 Een webpagina.

- Door **Opties** → *Opnieuw laden* te kiezen kunt u de actuele inhoud van de server ophalen.
- Door **Opties** → *Dienstopties* te kiezen opent u een lijst met opdrachten of acties voor de geopende webpagina.
- Houd  ingedrukt om de verbinding met een webdienst te verbreken en de browser te sluiten.

Nieuwe dienstberichten bekijken tijdens het browsen

Zo kunt u nieuwe dienstberichten downloaden en bekijken tijdens het browsen:

- 1 Kies **Opties** → *Dienstber. lezen* (wordt alleen weergegeven als er nieuwe berichten zijn).
- 2 Ga naar het bericht en druk op  om het te downloaden en te openen.





Zie '[Dienstberichten](#)' op pag. [86](#) voor meer informatie over dienstberichten.

Bookmarks opslaan

- Als u tijdens het browsen een bookmark wilt instellen, kiest u **Opties** → *Opsl. als bookmark*.
- Als u een bookmark wilt opslaan die u via SMS hebt ontvangen, opent u het bericht in de Inbox in Berichten en kiest u **Opties** → *Opsl. in bookmarks*. Zie ook '[Smart-berichten ontvangen](#)' op pag. [85](#).

Opgeslagen pagina's weergeven

Als u regelmatig pagina's bezoekt waarvan de inhoud niet vaak verandert, kunt u deze pagina's opslaan om ze off line te bekijken.

- Als u tijdens het browsen een pagina wilt opslaan, selecteert u **Opties** → *Pagina opslaan*. Opgeslagen pagina's worden aangeduid met het volgende symbool:
 - De opgeslagen webpagina.
 in de weergave voor opgeslagen pagina's kunt u ook mappen maken om opgeslagen webpagina's in op te slaan.
 Mappen worden aangeduid met het volgende symbool:
 - Map met de opgeslagen webpagina's.
- U kunt de weergave Opgeslagen pagina's openen door op  te drukken in de weergave Bookmarks (zie fig. 4 op pag. 127). Druk in de weergave Opgeslagen pagina's op  om een opgeslagen pagina te openen.

Als u de pagina opnieuw wilt ophalen, maakt u verbinding met de webdienst en kiest u **Opties** → *Opnieuw laden*. U kunt de pagina's ook onderbrengen in mappen.

 **Opmerking:** Nadat u de pagina opnieuw hebt geladen, blijft de telefoon online.

Downloaden

Via de browser kunt u onder andere beltonen, afbeeldingen, logo's en videoclips downloaden, gratis of tegen een bepaalde vergoeding.

Gedownloadte items worden verder verwerkt door de bijbehorende toepassingen in de telefoon. Een gedownloadte foto wordt bijvoorbeeld opgeslagen in **Afbeeldingen**.

 **Opmerking:** De opgevraagde gegevens of diensten worden opgeslagen in de cache van de telefoon. Een cache is een buffergeheugen waarin gegevens tijdelijk worden opgeslagen. Als u gebruik hebt gemaakt of geprobeerd hebt gebruik te maken van vertrouwelijke informatie waarvoor u een wachtwoord moet opgeven (bijvoorbeeld uw bankrekening), kunt u de cache van de telefoon na gebruik beter legen. U maakt de cache leeg door **Opties** → *Cache wissen* te kiezen.

Opties in de weergave Opgeslagen pagina's:
Openen, Terug naar pagina, Opnieuw laden, Verwijderen, Dienstber. lezen, Verbind. verbreken, Verplaats naar map, Nieuwe map, Markeringen aan/uit, Naam wijzigen, Cache wissen, Gegev., Toev. aan Favoriet, Instellingen, Help en Afsluiten.

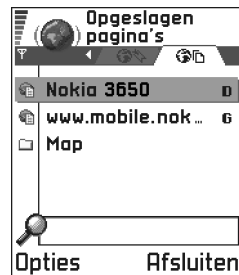

Figuur 4 De weergave Opgeslagen pagina's.



Uitleg: Digital Rights Management (DRM) is een systeem dat dient ter bescherming van het copyright op online digitale informatie.



Figuur 5 Voorbeeld van itemdetails voor een bestand.

Rechtstreeks vanaf de webpagina downloaden

Zo downloadt u items rechtstreeks vanaf een webpagina:

- Ga naar de koppeling en kies **Opties** → *Openen*.

Items aanschaffen



Opmerking: Vanwege copyrightbescherming kan het voorkomen dat bepaalde afbeeldingen, beltonen en andere items niet kunnen worden gekopieerd, gewijzigd, overgebracht of doorgestuurd.

Zo downloadt u een item:

- Ga naar de koppeling en kies **Opties** → *Openen*.
- Kies de optie waarmee u het item kunt aanschaffen, bijvoorbeeld: **Bestellen**.

Itemdetails bekijken vóór downloaden

Voordat u een item downloadt, kunt u de bijbehorende details bekijken, zoals de prijs, een korte omschrijving en de grootte van het item.



Opmerking: Informeer bij uw aanbieder naar de beschikbaarheid van deze dienst.

- Ga naar de koppeling en kies **Opties** → *Openen*.
De itemdetails worden op de telefoon weergegeven. Zie fig. 5 op pag. 128.
- Als u wilt doorgaan met downloaden, drukt u op *Accept*. Als u het downloaden wilt afbreken, drukt u op *Annuleer*.

Een verbinding verbreken

- Kies **Opties** → *Verbind. verbreken*, of
- Houd  ingedrukt om de browser te sluiten en terug te keren naar de standby-modus.

Browserinstellingen

- **Stand. toegangspunt** - Als u het standaardtoegangspunt wilt wijzigen, drukt u op . Er verschijnt een lijst met beschikbare toegangspunten. Het huidige standaardtoegangspunt wordt gemarkeerd. Zie '[Instellingen verbinding](#)' op pag. 30 voor meer informatie.
- **Toon afbeeldingen** - Hiermee bepaalt u of er afbeeldingen worden weergegeven tijdens het browsen. Als u *Neer* kiest, kunt u afbeeldingen alsnog laden door tijdens het browsen **Opties** → *Toon afbeeldingen* te kiezen.
- **Lettergrootte** - U kunt kiezen uit vijf lettergroottes voor de browser: *Kleinst, Klein, Normaal, Groot* en *Grootst*.
- **Standaardcodering** - Selecteer de juiste taal om ervoor te zorgen dat tekstekens op uw browserpagina's correct worden weergegeven.
- **Cookies** - *Toestaan / Weigeren*. U kunt de uitwisseling van cookies in- of uitschakelen.
- **Bevest. zenden DTMF - Altijd / Alleen 1ste keer**. Tijdens het browsen kunt u diverse functies gebruiken. Zo kunt u een spraakoproep doen terwijl u een browserpagina bekijkt, DTMF-tonen versturen terwijl u een telefoongesprek voert en een naam en telefoonnummer van een browserpagina opslaan in Contacten. Geef aan of u het versturen van DTMF-tonen tijdens een telefoongesprek wilt bevestigen. Zie ook 'DTMF-tonen' op pag. 19.
- **Tekstterugloop** - Kies *Uit* als u de tekst in een alinea niet automatisch wilt laten teruglopen. Kies *Aan* als u dat wel wilt.



14. Toepassingen (Java™)

➔ Ga naar **Menu** →
Toepassingen

Opties in de
beginweergave van
Toepassingen: *Openen*,
Gegevens bekijken,
Instellingen, *Verwijderen*,
Ga naar URL-adres,
Bijwerken, *Help* en
Afsluiten.

 **Opmerking:** U kunt deze functie alleen gebruiken als de telefoon is ingeschakeld. Schakel de telefoon niet in als het gebruik van mobiele telefoons verboden is of als dit storing of gevaar zou kunnen opleveren.

In de beginweergave van Toepassingen kunt u geïnstalleerde Java-toepassingen openen of verwijderen. In de weergave Installeren kunt u nieuwe Java-toepassingen (met de bestandsextensie .JAD of .JAR) installeren.

 **Opmerking:** Uw telefoon is geschikt voor J2ME™ Java-toepassingen. Download geen PersonalJava™-toepassingen op uw telefoon, want deze kunnen niet worden geïnstalleerd.

Wanneer u Programma's opent, ziet u een lijst van de Java-toepassingen die geïnstalleerd zijn op de telefoon. Zie fig. 1 op pag. 131.

- Ga naar een toepassing en kies **Opties** → *Gegevens bekijken* De volgende informatie wordt weergegeven:
 - *Status* - *Geïnstalleerd*, *Actief*, of *Gedownload* (alleen in de weergave Installeren),
 - *Versie* - het versienummer van de toepassing,
 - *Leverancier* - de leverancier of fabrikant van de toepassing,
 - *Grootte* - de grootte van het toepassingsbestand in kilobytes,
 - *Type* - een korte beschrijving van de toepassing,
 - *URL* - het adres van een informatiepagina op het Internet, en
 - *Gegevens* - de grootte van toepassingsgegevens, in kilobytes.
- Om een dataverbinding te starten en extra informatie over de toepassing weer te geven, gaat u naar de toepassing en kiest u **Opties** → *Ga naar URL-adres*.
- Om een dataverbinding te starten en te controleren of er een update beschikbaar is voor de toepassing, gaat u naar de toepassing en kiest u **Opties** → *Bijwerken*.

Voor Toepassingen wordt een gedeeld geheugen gebruikt. Zie '[Gedeeld geheugen](#)' op pag. 15.

Java-toepassing installeren

Installatiebestanden kunnen naar de telefoon zijn overgebracht vanaf een computer, gedownload tijdens het browsen of ontvangen in een multimediebericht, als e-mailbijlage, via Bluetooth of via infrarood. Als u het bestand wilt overbrengen met PC Suite voor Nokia 3650, plaatst u het in de map `c:\nokia\installs` van de telefoon.

 **Belangrijk:** Installeer alleen software vanaf bronnen die voldoende bescherming bieden tegen virussen en andere schadelijke software.

- 1 Druk in de beginweergave van Toepassingen op  om de installatiepakketten weer te geven. De weergave *Gedownload* verschijnt.

 **Opmerking:** In de weergave Installeren kunt u alleen Java-software-installatiebestanden installeren met de extensie .JAD of .JAR.

- 2 Als u een toepassing wilt installeren, gaat u naar een installatiebestand en kiest u **Opties** → *Installeren*.
U kunt ook zoeken naar het installatiebestand in het geheugen van de telefoon, het selecteren en op  drukken om de installatie te starten. Zie het voorbeeld in de marge.
- 3 Druk op **Ja** om te bevestigen dat u het bestand wilt installeren.
U moet het JAR-bestand hebben voor de installatie. Als dit ontbreekt, kunt u worden gevraagd het te downloaden. Als er geen toegangspunt is opgegeven voor Toepassingen, moet u dat alsnog selecteren. Het kan zijn dat u een gebruikersnaam en wachtwoord moet opgeven om het JAR-bestand van de server te kunnen downloaden. Informeer hiernaar bij de leverancier of fabrikant van de toepassing.

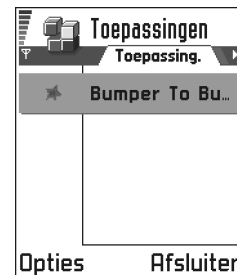

Figuur 1 De beginweergave van Toepassingen

Opties in de weergave Installeren: *Installeren*, *Gegevens bekijken*, *Verwijderen*, *Help* en *Afsluiten*.

 **Voorbeeld:** Als u het installatiebestand hebt ontvangen bij een e-mail, gaat u naar uw mailbox, opent u de e-mail, opent u de weergave Bijlagen, gaat u naar het installatiebestand en drukt u op  om de installatie te starten.

Tijdens de installatie wordt ook de integriteit van het installatiepakket gecontroleerd. Er wordt informatie weergegeven over de controles die worden uitgevoerd. Daarnaast kunt u aangeven of u wilt doorgaan met de installatie of niet. Als de integriteit van het softwarepakket eenmaal is gecontroleerd, wordt het programma op de telefoon geïnstalleerd.

- 4 Er verschijnt een bericht wanneer de installatie voltooid is. Als u de zojuist geïnstalleerde Java-toepassing wilt openen, gaat u naar de beginweergave van Toepassingen.

 **Tip!** Tijdens het bekijken van WAP-of browserpagina's kunt u een installatiebestand downloaden en dit meteen installeren. De verbinding blijft tijdens de installatie echter wel actief op de achtergrond.

Een Java-toepassing openen

- Ga naar een toepassing in de beginweergave van Toepassingen en open deze door op  te drukken.

Een Java-toepassing verwijderen

- Selecteer de toepassing in de beginweergave van Toepassingen en kies **Opties** → *Verwijderen*.

Instellingen voor Java-toepassingen

Om een standaardtoegangspunt op te geven voor het downloaden van ontbrekende toepassingscomponenten, kiest u **Opties** → *Instellingen* → *Standaard toegangsp.* Zie '[Toegangspunten](#)' op pag. [33](#) voor meer informatie over het maken van toegangspunten.

Selecteer een toepassing en kies **Opties** → *Instellingen* en kies vervolgens:

- *Toegangspunt* - het toegangspunt waarlangs extra gegevens voor de toepassing kunnen worden gedownload.
- *Netwerkverbinding* - voor sommige Java-toepassingen moet er een dataverbinding worden gemaakt met een toegangspunt. Als u nog geen toegangspunt hebt geselecteerd, wordt u gevraagd dat alsnog te doen. Beschikbare opties zijn:
 - Toegestaan* - de verbinding wordt meteen tot stand gebracht (zonder bevestiging).
 - Eerst vragen* - de verbinding wordt pas na bevestiging tot stand gebracht.
 - Niet toegestaan* - verbindingen zijn niet toegestaan.

15. Beheer – programma's en software installeren

➡ Ga naar **Menu** → **Instrum.** → **Beheer**



Opties in de beginweergave van Beheer: [Gegevens bekijken](#), [Certificaat bekijken](#), [Installeren](#), [Verwijderen](#), [Logboek bekijken](#), [Logboek zenden](#), [Gegevens geheugen](#), [Help](#) en [Afsluiten](#).

💡 **Tip!** Als u Java™-toepassingen wilt installeren (bestandsextensie .JAD of .JAR), gaat u naar Toepassingen. Zie '[Toepassingen \(Java™\)](#)' op pag. [130](#) voor meer informatie.

➡ **Opmerking:** U kunt de functies in de map **Instrum.** alleen gebruiken als de telefoon is ingeschakeld. Schakel de telefoon niet in als het gebruik van mobiele telefoons verboden is of als dit storing of gevaar zou kunnen opleveren.

In Beheer kunt u nieuwe programma's en softwarepakketten installeren, en bestaande programma's van de telefoon verwijderen. U kunt er ook het geheugengebruik mee bekijken.

Als u Beheer opent, verschijnt er een lijst met:

- installatiepakketten die in Beheer zijn opgeslagen,
- gedeeltelijk geïnstalleerde programma's (aangeduid met ) , en
- volledig geïnstalleerde programma's die u kunt verwijderen (aangeduid met ).

➡ **Opmerking:** U kunt in Beheer alleen software-installatiebestanden met de extensie .SIS gebruiken.

- Ga naar een installatiebestand en kies **Opties** → [Gegevens bekijken](#) om gegevens als *Naam*, *Versie*, *Type*, *Grootte*, *Lvncier* en *Status* van het softwarepakket weer te geven.
- Ga naar een softwarepakket en kies **Opties** → [Certificaat bekijken](#) om de gegevens van het beveiligingscertificaat van het softwarepakket te bekijken. Zie '[Certificaatbeheer](#)' op pag. [40](#).

➡ **Belangrijk:** Installeer alleen software vanaf bronnen die voldoende bescherming bieden tegen virussen en andere schadelijke software.

Om u hierbij te helpen worden softwarepakketten voorzien van digitale handtekeningen en certificaten. Installeer een toepassing niet als er een beveiligingswaarschuwing verschijnt tijdens de installatie.

Software installeren

U kunt programma's installeren die speciaal voor de Nokia 3650 zijn geschreven of die geschikt zijn voor het besturingssysteem Symbian. Een softwarepakket is meestal één groot gecomprimeerd bestand dat een groot aantal componentbestanden bevat.



Opmerking: Als u een programma installeert dat niet speciaal is bedoeld voor de Nokia 3650, kan dit qua werking en uiterlijk erg verschillen van de Nokia 3650-toepassingen die u gewend bent.



Belangrijk: Als u een bestand installeert dat een update of fix voor een bestaand programma bevat, kunt u het oorspronkelijke programma alleen herstellen als u over het oorspronkelijke installatiebestand of een volledige back-up van het verwijderde softwarepakket beschikt. Als u het oorspronkelijke programma wilt herstellen, verwijdert u het programma eerst en installeert u dit opnieuw op basis van het oorspronkelijke installatiebestand of de back-up.

- 1 Installatiepakketten kunnen naar de telefoon zijn overgebracht vanaf een computer, gedownload tijdens een sessie of ontvangen in een multimediebericht, als e-mailbijlage, via Bluetooth of via infrarood. Als u het bestand wilt overbrengen met PC Suite voor Nokia 3650, plaatst u het in de map **c:\nokia\installs** van de telefoon.
- 2 Open Beheer, ga naar het installatiepakket en kies **Opties** → **Installeren** om de installatie te starten.

U kunt ook zoeken naar het installatiebestand in het geheugen van de telefoon of op de geheugenkaart, het bestand selecteren en op  drukken om de installatie te starten. Zie het voorbeeld in de marge.



Tip! Kies **Opties** → **Logboek bekijken** om te zien welke softwarepakketten zijn geïnstalleerd of verwijderd, en wanneer.



Voorbeeld: Als u het installatiebestand hebt ontvangen bij een e-mail, gaat u naar uw mailbox, opent u de e-mail, opent u de weergave Bijlagen, gaat u naar het installatiebestand en drukt u op  om de installatie te starten.



Tip! Als u uw installatielogboek met het overzicht van geïnstalleerde en verwijderde software naar een helpdesk wilt sturen, kiest u **Opties** → *Logboek zenden* → *Via SMS* of *Via e-mail* (alleen beschikbaar als de e-mailtoepassing goed geconfigureerd is).

Als u software wilt installeren zonder digitale handtekening of certificaat, verschijnt er een bericht waarin voor de gevaren daarvan wordt gewaarschuwd. Ga alleen verder met de installatie als u zeker bent van de oorsprong en de inhoud van het softwarepakket.

Tijdens de installatie wordt ook de integriteit van het installatiepakket gecontroleerd. Er wordt informatie weergegeven over de controles die worden uitgevoerd. Daarnaast kunt u aangeven of u wilt doorgaan met de installatie of niet. Als de integriteit van het softwarepakket eenmaal is gecontroleerd, wordt het programma op de telefoon geïnstalleerd.

Software verwijderen

1 Als u een softwarepakket wilt verwijderen, gaat u erheen en kiest u **Opties** → *Verwijderen*.

2 Druk op **Ja** om te bevestigen dat u het pakket wilt verwijderen.



Belangrijk: Als u software verwijdert, kunt u die alleen opnieuw installeren als u beschikt over het oorspronkelijke softwarepakket of een volledige back-up van het verwijderde softwarepakket. Als u een softwarepakket verwijdert, kan het zijn dat u documenten die u daarmee hebt gemaakt, niet meer kunt openen. Als een ander softwarepakket afhankelijk is van het verwijderde softwarepakket, kan het zijn dat het andere softwarepakket niet meer werkt. Raadpleeg de documentatie van het geïnstalleerde softwarepakket voor meer informatie.

Het geheugengebruik weergeven

- U opent de weergave Geheugen door **Opties** → *Gegevens geheugen* te kiezen.
 **Opmerking:** Als u een geheugenkaart in uw telefoon hebt geïnstalleerd, hebt u de keuze uit twee geheugenweergaven, een voor de telefoon of het *telefoongeheugen* en een voor de *geheugenkaart*. Zo niet, dan beschikt u alleen over de weergave *Telefoongeheugen*.

Als u een van de weergaven opent, wordt berekend hoeveel geheugen beschikbaar is voor opslag van gegevens en voor installatie van nieuwe software. In de weergave Geheugen kunt u zien hoeveel geheugen er wordt gebruikt voor de verschillende soorten gegevens: *Kalender, Contacten, Documenten, Berichten, Afbeeldingen, Geluidsbest., Videoclips, Toepass., Geh. in gebr.* en *Vrij geheug.*

-  **Tip!** Als het telefoongeheugen vol dreigt te raken, kunt u enkele documenten verwijderen of naar de geheugenkaart verplaatsen. Zie ook het hoofdstuk 'Problemen oplossen', pagina 148.

↩ Ga naar **Menu** →
Connectiviteit →
Bluetooth

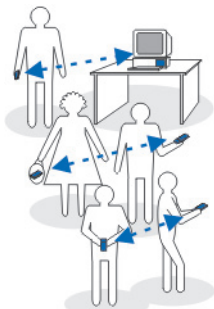

Figuur 1 Werken met Bluetooth

16. Connectiviteit

 **Opmerking:** U kunt de functies in de map **Connectiviteit** alleen gebruiken als de telefoon is ingeschakeld. Schakel de telefoon niet in als het gebruik van mobiele telefoons verboden is of als dit storing of gevaar zou kunnen opleveren.

U kunt gegevens van uw telefoon overbrengen naar een compatibel apparaat, zoals een computer, via een Bluetooth- of infraroodverbinding.



Bluetooth-verbinding

 **Opmerking:** De Nokia 3650-telefoon is ontworpen voor compatibiliteit met Bluetooth-specificatie 1.1. De interoperabiliteit tussen de telefoon en andere producten met de draadloze Bluetooth-technologie is echter ook afhankelijk van de profielen en protocollen die worden gebruikt. Raadpleeg uw leverancier voor meer informatie over de compatibiliteit met Bluetooth-apparaten.

Bluetooth maakt gratis draadloze verbindingen tussen elektronische apparaten mogelijk binnen een straal van ca. 10 meter. Via een Bluetooth-verbinding kunt u afbeeldingen, video's, tekst, visitekaartjes of agendanotities versturen of draadloos verbinding maken met andere apparaten die Bluetooth ondersteunen, zoals computers.

Aangezien Bluetooth-apparaten communiceren via radiogolven, hoeft er geen 'direct zicht' te bestaan tussen de telefoon en het andere Bluetooth-apparaat. Zie fig. 1 op pag. 138.

De twee apparaten mogen maximaal 10 meter van elkaar verwijderd zijn, hoewel de verbinding wel hinder kan ondervinden van obstakels zoals muren of andere elektronische apparaten.

Bluetooth maakt gebruik van de batterij, wat de werkingstijd van de telefoon bekort. Houd hier rekening wanneer u de telefoon ook voor andere bewerkingen gebruikt.

Mogelijk gelden er beperkingen op het gebruik van Bluetooth-apparaten. Informeer bij de gemeente.

De toepassing Bluetooth voor het eerst activeren

Wanneer de toepassing Bluetooth voor het eerst activeert, wordt u gevraagd een Bluetooth-naam voor de telefoon op te geven.



Opmerking: Zodra u Bluetooth hebt geactiveerd en *Waarneembrh.tel.* hebt ingesteld op *Waarneembaar*, is uw telefoon 'zichtbaar' voor andere Bluetooth-apparaten.

- Geef een naam op (max. 30 letters). Als u gegevens verzendt via Bluetooth voordat u een Bluetooth-naam aan de telefoon hebt toegewezen, wordt de standaardnaam gebruikt.

Bluetooth-instellingen

U kunt de Bluetooth-instellingen wijzigen. Ga naar de instelling die u wilt wijzigen en druk op .

- *Bluetooth* - Selecteer *Aan* als u Bluetooth wilt gebruiken. Als u *Uit* selecteert, worden alle actieve Bluetooth-verbindingen beëindigd en kunt u via Bluetooth geen gegevens meer versturen of ontvangen.
- *Waarneembrh.tel.* - Als u *Waarneembaar* selecteert, kan uw telefoon worden gevonden door andere Bluetooth-apparaten. Als u *Verborgen* selecteert, kan uw telefoon niet worden gevonden door andere apparaten.
- *Mijn Bluetooth-naam* - Geef uw telefoon een Bluetooth-naam. Zodra u Bluetooth hebt geactiveerd en *Waarneembrh.tel.* hebt ingesteld op *Waarneembaar*, is deze naam 'zichtbaar' op andere Bluetooth-apparaten.



Tip! Het kan zijn dat bij het zoeken naar Bluetooth-apparaten van sommige apparaten alleen het unieke Bluetooth-adres wordt weergegeven (apparaatadres). Als u wilt weten wat het unieke Bluetooth-adres van uw telefoon is, geeft u de code ***#2820#** op in de standby-modus.



Figuur 2 Bluetooth-instellingen



Tip! Als u tekst via Bluetooth (en niet via SMS) wilt versturen, gaat u naar **Notities**, typt u de tekst en selecteert u **Opties** → **Zenden** → **Via Bluetooth**.



Figuur 3 Wanneer u een afbeelding via Bluetooth verzendt, begint de telefoon te zoeken naar apparaten.

Gegevens verzenden via Bluetooth

 **Opmerking:** Er kan maar één Bluetooth-verbinding tegelijk actief zijn.

- 1 Open de toepassing waarin het item is opgeslagen dat u wilt versturen. Als u een foto wilt versturen naar een ander apparaat, opent u de toepassing Afbeeldingen.
- 2 Ga naar het item dat u wilt versturen (bijvoorbeeld een foto) en selecteer **Opties** → **Zenden** → **Via Bluetooth**.
- 3 De telefoon begint te zoeken naar apparaten die zich binnen het bereik bevinden. De Bluetooth-apparaten die binnen bereik zijn, verschijnen een voor een op de display. Zie fig. 3 op pag. 140. Voor elk apparaat wordt een symbool, de Bluetooth-naam, het type of een korte naam weergegeven. Gepaarde apparaten worden aangegeven met .

 **Opmerking:** Als u eerder hebt gezocht naar Bluetooth-apparaten, worden eerst de apparaten weergegeven die eerder zijn gevonden. Als u opnieuw wilt zoeken, selecteert u **Meer apparaten**. Als u de telefoon uitzet, wordt de lijst met apparaten gewist en moet u opnieuw naar apparaten zoeken voordat er gegevens worden verzonden.



 - Als u de zoekopdracht wilt onderbreken, drukt u op **Stop**. De lijst met apparaten wordt bevroren en u kunt verbinding maken met een van de gevonden apparaten.
- 4 Ga naar het apparaat waarmee u verbinding wilt maken en druk op **Selecteer**. Het item dat u wilt versturen wordt naar de Outbox gekopieerd en het bericht **Legt verbinding** verschijnt.
- 5 **Paring (als dit voor het andere apparaat niet is vereist, gaat u naar stap 6)**
 - Als paring met het andere apparaat vereist is, hoort u een geluidssignaal en moet u het wachtwoord opgeven.
 - Stel uw wachtwoord in (1-16 tekens lang, numeriek) en spreek met de eigenaar van het andere Bluetooth-apparaat af dat wachtwoord te gebruiken. U hoeft dit wachtwoord maar één keer op te geven. U hoeft het niet te onthouden.
 - Vervolgens wordt het apparaat opgeslagen in de weergave Gepaarde apparaten.

- 6 Als de verbinding tot stand is gebracht, verschijnt het bericht *Gegevens worden verzonden*.

 **Opmerking:** Gegevens die via Bluetooth worden ontvangen, worden opgeslagen in de map Inbox in Berichten. Zie pag. 82 voor meer informatie.

 **Opmerking:** Als er geen gegevens kunnen worden verstuurd, wordt het bericht (de gegevens) verwijderd. In de map Ontwerpen in Berichten worden geen berichten bewaard die via Bluetooth zijn verstuurd.

De status van de Bluetooth-verbinding controleren

- Als  verschijnt in de standby-modus, is Bluetooth actief.
- Als  knippert, wordt geprobeerd verbinding te maken met het andere apparaat.
- Als  continu wordt weergegeven, is de Bluetooth-verbinding actief.

De weergave Gepaarde apparaten

Het paren van apparaten vergemakelijkt het vinden van apparaten. Gepaarde apparaten zijn makkelijk te herkennen aan het symbool  in de lijst met zoekresultaten. Druk in de beginweergave van Bluetooth op  om een lijst met gepaarde apparaten (           ) weer te geven.

Paren aan een apparaat

- 1 Selecteer **Opties** → *Nw gepaard appar.* in de weergave Gepaarde apparaten. De telefoon begint te zoeken naar apparaten die zich binnen het bereik bevinden. Als u eerder hebt gezocht naar Bluetooth-apparaten, worden eerst de apparaten weergegeven die eerder zijn gevonden. Als u opnieuw wilt zoeken, selecteert u **Meer apparaten**.
- 2 Ga naar het apparaat waaraan u wilt paren en druk op **Selecteer**.
- 3 Wissel wachtwoorden uit (zie stap 5 (Paring) in de sectie hiervoor). Het apparaat wordt toegevoegd aan de lijst Gepaarde apparaten.

 **Uitleg:** Paring impliceert verificatie. De gebruikers van de Bluetooth-apparaten spreken een wachtwoord af en gebruiken dat om hun apparaten aan elkaar te koppelen. Bij apparaten zonder gebruikersinterface wordt het wachtwoord gebruikt dat in de fabriek is ingesteld.

Symbolen voor diverse Bluetooth-apparaten:

-  - *Computer*,
-  - *Telefoon*,
-  - *Overige* en
-  - *Onbekend*.

Opties in de weergave Gepaarde apparaten: *Nw gepaard appar.*, *Verbinden / Verb. verbreken*, *Korte naam toewijz.*, *Verwijderen*, *Alle verwijderen*, *Geautoriseerd / Niet geautoriseerd*, *Help* en *Afsluiten*.



Tip! U kunt via Bluetooth ook spelletjes spelen met andere telefoonbezitters.



Voorbeeld: Geef een korte naam op voor het Bluetooth-apparaat van een vriend of voor uw eigen computer, zodat u deze gemakkelijker kunt herkennen.

Paring annuleren

- Ga in de weergave Gepaarde apparaten naar het apparaat waarmee u de paring wilt opheffen en druk op  of selecteer **Opties** → *Verwijderen*. Het apparaat wordt verwijderd uit de lijst Gepaarde apparaten en de paring wordt geannuleerd.
- Als u alle paringen wilt annuleren, selecteert u **Opties** → *Alle verwijderen*.



Opmerking: Als er momenteel een verbinding actief is tussen uw telefoon en een ander apparaat en u de paring met dat apparaat verwijdert, wordt de paring onmiddellijk opgeheven maar blijft de verbinding actief.

Korte namen toewijzen aan gepaarde apparaten

U kunt een korte naam (bijnaam, alias) aan een apparaat toewijzen, zodat u het gemakkelijk herkent. Deze naam wordt opgeslagen in het geheugen van de telefoon en is niet zichtbaar op andere Bluetooth-apparaten.

- Als u een korte naam wilt toewijzen, gaat u naar het apparaat en selecteert u **Opties** → *Korte naam toewijz.* Typ de korte naam en druk op **OK**.



Opmerking: Kies een gemakkelijk te onthouden en te herkennen naam. Als u later naar apparaten zoekt of u een verbindingsverzoek van een dergelijk apparaat ontvangt, wordt het apparaat aangeduid met de toegewezen naam.

Gepaarde apparaten met en zonder bevestiging



Zodra de telefoon aan een apparaat is gepaard, kunt u instellen of verbinding met dit apparaat afzonderlijk moet worden bevestigd:

Zonder bevestiging (standaard) - Verbindingsverzoeken van dit apparaat moeten altijd afzonderlijk worden bevestigd.

Met bevestiging - Verbindingen tussen uw telefoon en dit apparaat kunnen zonder uw medeweten worden gemaakt. U hoeft deze niet afzonderlijk te bevestigen. Gebruik deze optie voor uw eigen apparaten, zoals uw pc, of voor apparaten van mensen die u vertrouwt. Bij dergelijke apparaten verschijnt het symbool  in de weergave Gepaarde apparaten. Zie fig. 4 op pag. 143.

- Ga in de weergave Gepaarde apparaten naar het apparaat en selecteer **Opties** → *Geautoriseerd* / *Niet geautoriseerd*.

Gegevens ontvangen via Bluetooth

Als u gegevens via Bluetooth ontvangt, hoort u een geluidssignaal en wordt u gevraagd of u het Bluetooth-bericht wilt ontvangen. Als u bevestigend antwoordt, verschijnt  en wordt het item in de map Inbox in Berichten geplaatst. Bluetooth-berichten worden aangegeven met . Zie pag. [82](#) voor meer informatie.

Een Bluetooth-verbinding verbreken



Een Bluetooth-verbinding wordt automatisch verbroken na het verzenden of ontvangen van gegevens.

Infraroodverbinding

Via infrarood kunt u gegevens als visitekaartjes of agendanotities verzenden naar of ontvangen van compatibele telefoons of gegevensapparaten.

Schijn niet met de infraroodstraal in iemands oog en zorg ervoor dat geen storing met andere infraroodapparatuur optreedt. Dit apparaat is een Class 1 Laser product.

Gegevens verzenden en ontvangen via infrarood

 **Opmerking:** Alle items die worden ontvangen via infrarood worden in de map Inbox in Berichten geplaatst. Nieuwe infraroodberichten worden aangeduid met . Zie pag. [82](#) voor meer informatie.

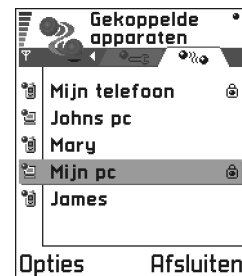

Figuur 4 Een verbinding zonder bevestiging tussen twee apparaten.

 Als u een infraroodverbinding wilt starten, gaat u naar **Menu** → **Connectiviteit** → **Infrarood**



Tip! U kunt via infrarood ook spelletjes spelen met andere telefoonbezitters.



Voorbeeld: U kunt een contactkaart als volgt via infrarood verzenden: (1) Vraag de ontvanger de infraroodpoort van zijn/haar apparaat te activeren. (2) Ga naar Contacten, ga naar een kaart en selecteer **Opties** → *Visitekaartje verz.* → *Via infrarood.*



- 1 Zorg ervoor dat de infraroodpoorten van beide apparaten op elkaar gericht zijn en dat er geen obstakels zijn tussen de apparaten. De afstand tussen de twee apparaten mag bij voorkeur niet meer dan 1 meter bedragen. Zie Aan de slag voor een afbeelding van de infraroodpoort.
- 2 De gebruiker van het ontvangende apparaat activeert de infraroodpoort. Als u de infraroodpoort van de telefoon wilt activeren om gegevens te ontvangen, gaat u naar **Menu** → **Connectiviteit** → **Infrarood** en drukt u op .
- 3 De gebruiker van het zendende apparaat kiest de gewenste infraroodfunctie om de overdracht van gegevens te starten. Als u gegevens via infrarood wilt verzenden, selecteert u **Opties** → *Zenden* → *Via infrarood* in een toepassing.

Als de gegevensoverdracht niet binnen één minuut na activering van de infraroodpoort wordt gestart, wordt de verbinding verbroken en moet u deze opnieuw tot stand brengen.



Opmerking: Windows 2000: Als u infrarood wilt gebruiken om bestanden tussen de Nokia 3650 en een compatibele computer uit te wisselen, gaat u naar "Configuratiescherm" en kiest u "Draadloze verbinding". Schakel op het tabblad "Bestandsoverdracht" de optie "Anderen mogen via infraroodcommunicatie bestanden naar deze computer verzenden" in.

De status van de infraroodverbinding controleren

- Als  knippert, wordt geprobeerd verbinding te maken met het andere apparaat of is de infraroodverbinding verbroken.
- Als  continu wordt weergegeven, is de infraroodverbinding actief en is de telefoon gereed voor het verzenden/ontvangen van gegevens via de infraroodpoort.

De telefoon aansluiten op een computer

Zie de *Installatiehandleiding van PC Suite* op de cd-rom in de sectie 'Installeren' voor aanvullende informatie over het maken infrarood- of Bluetooth-verbindingen met een

compatibele pc en het 'Installeren' van PC Suite voor Nokia 3650. Zie de **online Help** bij PC Suite voor Nokia 3650 voor extra informatie over het gebruik van de software.

De cd-rom gebruiken

Als het goed is, wordt de cd-rom automatisch gestart wanneer u deze in het cd-rom-station van een compatibele pc plaatst. Zo niet, dan gaat u als volgt te werk:

- 1 Klik op de knop **Start** in Windows en selecteer Programma's → Windows Verkenner.
- 2 Lokaliseer het bestand **Nokia3650.exe** op de cd-rom en dubbelklik erop. De cd-rom-interface wordt gestart.
- 3 U vindt PC Suite voor Nokia 3650 in de sectie 'Installeren'. Dubbelklik op 'PC Suite voor Nokia 3650'. De installatiewizard loodst u door de installatieprocedure.



De telefoon gebruiken als modem en verbinding maken met het Internet of faxen versturen/ontvangen

Raadpleeg de **Naslaggids voor Modem Options for Nokia 3650** op de cd-rom die wordt geleverd bij de telefoon voor gedetailleerde installatie-instructies.



Gegevens bijwerken – remote synchronisatie



Opmerking: Download de toepassing Sync op de website van Nokia www.nokia.com/phones/3650/support.

Met de toepassing Sync kunt u uw agenda- en contactgegevens synchroniseren met diverse andere agenda- en adresboektoepassingen op een compatibele computer of het Internet. De synchronisatie vindt plaats via een GSM-data-oproep of een pakketdataverbinding.

↩ Ga naar **Menu** →
Connectiviteit →
Synchron.



Uitleg: In een synchronisatieprofiel worden de gegevens voor de remote server opgeslagen. U kunt diverse profielen maken voor het synchroniseren van uw gegevens met meerdere servers of toepassingen.



Opties in de beginweergave van Remote synchronisatie: [Synchroniseren](#), [Nieuw sync.-profiel](#), [Synchr. prof.](#) *bijw.*, [Verwijderen](#), [Logboek bekijken](#), [Help](#) en [Afsluiten](#).

De synchronisatietoepassing maakt gebruik van SyncML-technologie voor het synchroniseren van de gegevens. Neem contact op met de leverancier van de agenda- of adresboektoepassing waarmee u de gegevens wilt synchroniseren voor informatie over de compatibiliteit met SyncML.

Een nieuw synchronisatieprofiel maken

- Als er nog geen profielen zijn gedefinieerd, wordt u gevraagd een nieuw profiel te maken. Selecteer **Ja**.
Als u een nieuw profiel aan bestaande profielen wilt toevoegen, selecteert u **Opties** → [Nieuw sync.-profiel](#). Bepaal of u de standaardinstellingen wilt gebruiken of de instellingen van een bestaand profiel wilt gebruiken als basis voor het nieuwe profiel.
- Geef de volgende gegevens op:
[Naam synchr. profiel](#) - Geef het profiel een beschrijvende naam.
[Type drager](#) / [Hostadres](#) / [Poort](#) / [HTTP-verificatie](#) - Informeer bij uw aanbieder of systeembeheerder naar de juiste waarden.
[Toegangspunt](#) - Selecteer het toegangspunt dat u wilt gebruiken voor de dataverbinding. Zie '[Instellingen verbinding](#)' op pag. [30](#) voor meer informatie.
[Gebruikersnaam](#) - Uw gebruikers-id voor de synchronisatieserver. Informeer bij uw aanbieder of systeembeheerder naar de juiste gebruikers-id.
[Wachtwoord](#) - Geef uw wachtwoord op. Informeer bij uw aanbieder of systeembeheerder naar de juiste waarde.
[Agenda](#) - Selecteer **Ja** als u uw agenda wilt synchroniseren.
[Agenda op afstand](#) - Geef een geldig pad op naar de remote agenda op de server. U moet een pad opgeven als u [Agenda](#) hebt ingesteld op **Ja**.
[Contacten](#) - Selecteer **Ja** als u uw contactgegevens wilt synchroniseren.
[Contacten op afstand](#) - Geef een geldig pad op naar het remote adresboek op de server. U moet een pad opgeven als u [Contacten](#) hebt ingesteld op **Ja**.
- Druk op **Gereed** om de instellingen op te slaan.

Gegevens synchroniseren

In de beginweergave van Sync ziet u diverse profielen. Zie fig. 5 op pag. 147. Ook kunt u zien welk protocol door het profiel wordt gebruikt,  http of  WAP, en welke gegevens worden gesynchroniseerd: Agenda, Contacten of beide.

- 1 Ga in de beginweergave naar een profiel en selecteer **Opties** → *Synchroniseren*. De status van het synchronisatieproces wordt onder aan de display weergegeven. Als u de synchronisatie tussentijds wilt afbreken, drukt u op **Annuleer**.
- 2 Wanneer de synchronisatie is voltooid, wordt u daarvan op de hoogte gesteld.
 - Als de synchronisatie is voltooid, drukt u op **Bek. Logb.** of selecteert u **Opties** → *Logboek bekijken*, waarna er een logboekbestand verschijnt waarin naast de synchronisatiestatus (*Compleet* of *Incomplete*) ook het aantal agenda- of contactgegevens wordt aangegeven dat is toegevoegd, bijgewerkt, verwijderd of overgeslagen (niet gesynchroniseerd) op de telefoon of de server.

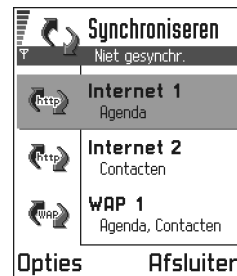

Figuur 5 De beginweergave van Remote synchronisatie

17. Problemen oplossen

Geheugen vol

Als een van de volgende meldingen verschijnt, is het geheugen vol en moet u gegevens verwijderen: *Onvoldoende geheugen voor bewerking. Wis eerst enkele gegevens.* of *Geheugen raakt vol. Verwijder enkele gegevens.* Als u wilt zien wat voor gegevens u hebt opgeslagen en hoeveel geheugenruimte per categorie in beslag wordt genomen, gaat u naar **Beheer** en kiest u **Opties** → *Gegevens geheugen*. Als u wilt zien wat voor gegevens u hebt opgeslagen en hoeveel geheugenruimte per categorie in beslag wordt genomen, gaat u naar **Beheer** en kiest u **Opties** → *Gegevens geheugen*.

Verwijder regelmatig de volgende items uit het geheugen om ruimte vrij te maken:

- berichten in de mappen Inbox, Concepten en Verzonden in Berichten,
- opgehaalde e-mailberichten,
- opgeslagen browserpagina's en
- afbeeldingen en foto's in Afbeeldingen.

Als u contactgegevens, agendanotities, timers, spelscores of andere gegevens wilt verwijderen, gaat u naar de bijbehorende toepassing.

Als u meerdere items verwijdert, wordt mogelijk een van de volgende berichten weergegeven: *Onvoldoende geheugen voor*

bewerking. Wis eerst enkele gegevens. of *Geheugen raakt vol. Verwijder enkele gegevens.* Probeer u in dit geval items een voor een te verwijderen (te beginnen met het kleinste item).

Agenda-items wissen - Als u meerdere items tegelijkertijd wilt wissen, gaat u naar de maandweergave en kiest u **Opties** → *Item verwijderen* → en ofwel

- *Items voor* - om alle agenda-items te verwijderen die vóór een bepaalde datum plaatsvinden. Voer een datum in, of
- *Alle items* - om alle agenda-items te verwijderen.

Logboekgegevens wissen - Als u alle logboekitems, de lijst met recente oproepen en leveringsrapporten permanent wilt wissen, gaat u naar Logboek en kiest u **Opties** → *Logboek wissen* of u gaat naar *Instellingen* → *Duurvermelding log* → *Geen logboek*.

U kunt gegevens op diverse manieren opslaan:

- door met PC Suite voor Nokia 3650 een back-up te maken van alle gegevens op de pc (zie pag. [144](#)),
- door afbeeldingen te verzenden naar uw e-mailadres en deze dan op te slaan op de pc, of
- door gegevens via infrarood of Bluetooth te verzenden naar een ander apparaat.

Vraag en antwoord

Telefoondisplay

- V: Waarom verschijnen er steeds verkleurde, donkere of lichte stippen op de display als ik de telefoon aanzet?
A: Dit is typerend voor actieve-matrixdisplays. De display bevat een groot aantal schakelementen waarmee de pixels worden aangestuurd. Een klein aantal daarvan kan ontbreken of verkleurd zijn.

Camera

- V: Waarom wordt is het beeld zo donker wanneer ik een foto neem of afbeeldingen bekijk?
A: De contrastinstelling voor de display beïnvloedt de weergave van afbeeldingen. Controleer de contrastinstelling en pas deze zo nodig aan. Ga naar **Instellingen** → *Telefooninstellingen* → *Weergave* → *Contrast*.
- V: Waarom zien de afbeeldingen er zo vlekkelig uit?
A: Zorg ervoor dat het kapje van de cameraleens schoon is. Volg de aanwijzingen in '[Verzorging en onderhoud](#)' op pag. [153](#) om het lenskapje schoon te maken.

Bluetooth

- V: Waarom kan ik de Bluetooth-verbinding niet beëindigen?
A: Als een ander apparaat aan uw telefoon is gepaard, terwijl er geen data worden verzonden en de verbinding actief blijft, kunt u deze alleen verbreken door Bluetooth uit te schakelen. Ga naar Bluetooth en kies *Bluetooth* → *Uit*.

- V: Waarom wordt het Bluetooth-apparaat van mijn vriend niet gevonden?
A: Controleer of Bluetooth op beide apparaten is geactiveerd.
De afstand tussen beide apparaten mag niet groter zijn dan 10 meter en er mogen zich geen muren of andere obstakels tussen de apparaten bevinden.
Misschien staat het andere apparaat in de modus 'Verborgen'.

Multimediaberichten

- V: Wat moet ik doen als ik een multimediabericht niet kan ontvangen omdat het geheugen vol is?
A: Hoeveel geheugen u nodig hebt kunt u lezen in het foutbericht dat wordt weergegeven: *Onvoldoende geheugen om bericht op te halen. Verwijder eerste enkele gegevens*. Als u wilt zien wat voor gegevens u hebt opgeslagen en hoeveel geheugenruimte per categorie in beslag wordt genomen, gaat u naar **Beheer** en kiest u **Opties** → *Gegevens geheugen*. Nadat u geheugen hebt vrijgemaakt, probeert de multimediaberichtcentrale de berichten automatisch opnieuw te verzenden.
- V: Wat moet ik doen als het volgende bericht verschijnt: *Kan multimediabericht niet ophalen. Netwerkverbinding al in gebruik?*
A: Verbreek alle dataverbindingen. U kunt geen multimediaberichten ontvangen als er voor browser o e-mail nog een dataverbinding actief is via een ander gatewayadres.

- V: Hoe kan ik een dataverbinding beëindigen als telkens opnieuw verbinding wordt gemaakt? De tekst: *Bericht wordt opgehaald* of *Probeert bericht opnieuw op te halen* verschijnt kort. Wat is er aan de hand?
A: Er wordt geprobeerd een multimedibericht op te halen van de multimediberichtencentrale.
Controleer de instellingen voor multimediberichten en ga na of de telefoonnummers en adressen juist zijn. Ga naar **Berichten** en kies **Opties** → *Instellingen* → *Multimedibericht*.
Als u geen verbinding wilt maken, kunt u het volgende doen. Ga naar **Berichten** en kies **Opties** → *Instellingen* → *Multimedibericht* en vervolgens:
 - Kies *Bij ontvangst bericht* → *Ophalen uitstellen* als u het bericht in de multimediberichtencentrale wilt opslaan om het later op te halen, bijvoorbeeld na controle van de instellingen. Hierna moet er nog steeds informatie naar het netwerk worden verstuurd. Als u het bericht nu wilt ophalen, kiest u *Meteen ophalen*.
 - Kies *Bij ontvangst bericht* → *Bericht weigeren* als u alle inkomende multimediberichten wilt weigeren. Hierna wordt er informatie naar het netwerk gestuurd en worden alle multimediberichten die nog niet naar u zijn verzonden uit de wachtrij van de multimediberichtencentrale verwijderd.
 - Kies *Ontvangst multimedia* → *Uit* als u alle inkomende multimediberichten wilt negeren. Hierna wordt er geen verbinding meer gemaakt met het netwerk voor multimediberichten.

Afbeeldingen

- V: Wordt de format van de afbeelding die ik probeer te openen, ondersteund?
A: Zie pag. [59](#) voor meer informatie over de ondersteunde formaten voor afbeeldingen.

Berichten

- V: Waarom kan ik geen contactpersoon selecteren?
A: Als u in de map Contacten een bepaalde contactpersoon niet kunt selecteren, bevat de contactkaart geen telefoonnummer of e-mailadres. Voeg de ontbrekende gegevens toe aan de contactkaart in de toepassing Contacten.

Agenda

- V: Waarom ontbreken de weeknummers?
A: Als u de agenda zo hebt ingesteld dat de week op een andere dag dan maandag begint, worden er geen weeknummers weergegeven.

Browserdiensten

- V: Waarom verschijnt de melding *Geen geldig toegangspunt gedefinieerd. Definieer er een in de Dienstinst.*?
A: U moet de juiste browserinstellingen opgeven. Neem contact op met de aanbieder van de dienst voor advies. Zie ['De telefoon configureren voor browserdiensten'](#) op pag. [122](#).

Logboek

- V: Waarom lijkt het logboek leeg?
A: Mogelijk is er een filter actief en zijn er geen communicatiegebeurtenissen die aan de filtercriteria voldoen. Als u alle communicatiegebeurtenissen wilt bekijken, kiest u **Opties** → **Filter** → **Volledige communic.**



Verbinding met pc

- V: Waarom kan ik mijn telefoon niet met de pc verbinden?
A: Zorg ervoor dat PC Suite voor Nokia 3650 op uw pc is geïnstalleerd en actief is. Zie de **Installatiehandleiding van PC Suite** op de cd-rom in de sectie 'Installeren'. Zie de **online Help** bij PC Suite voor Nokia 3650 voor extra informatie over het gebruik van de software.

Toegangscodes

- V: Wat is mijn wachtwoord voor de blokkeringscode, PIN- of PUK-code?
A: De standaardblokkeringscode is **12345**. Neem contact op met uw leverancier als u de blokkeringscode niet meer weet.
Als u de PIN- of PUK-code niet (meer) weet of als u deze code(s) niet hebt ontvangen, neemt u contact op met de aanbieder van de netwerkdienst.
Neemt contact op met de leverancier van het toegangspunt (bijvoorbeeld de Internet-aanbieder, aanbieder of de netwerkexploitant) voor informatie over wachtwoorden.

Toepassing reageert niet

- V: Hoe sluit ik een toepassing die niet reageert?
A: Houd  ingedrukt, zodat de lijst met geopende toepassingen wordt weergegeven. Ga naar de toepassing en druk op  om de toepassing te sluiten.

18. Informatie over de batterij

Opladen en ontladen

- De telefoon werkt op een oplaadbare batterij.
- De capaciteit van een nieuwe batterij wordt pas optimaal benut nadat de batterij twee of drie keer volledig is opgeladen en ontladen!
- De batterij kan honderden keren worden opgeladen en ontladen maar na verloop van tijd treedt slijtage op. Wanneer de gebruiksduur (stand-by- en gesprekstijd) aanzienlijk korter is dan normaal, kunt u beter een nieuwe batterij kopen.
- Gebruik alleen batterijen die zijn goedgekeurd door de fabrikant van de telefoon en laad de batterijen alleen op met de laadapparaten die zijn goedgekeurd door de fabrikant. Haal de oplader uit het stopcontact wanneer u deze niet gebruikt. Laat de batterij nooit langer dan een week in een laadapparaat zitten omdat de gebruiksduur van de batterij kan afnemen wanneer deze wordt overladen. Als een volledig opgeladen batterij niet wordt gebruikt, wordt deze na verloop van tijd automatisch ontladen.
- Extreme temperaturen kunnen van invloed zijn op de oplaadcapaciteit van de batterij.
- Gebruik de batterij alleen voor het doel waarvoor deze bestemd is.
- Gebruik nooit een beschadigde oplader of batterij.
- Let op dat u geen kortsluiting veroorzaakt in de batterij. Dit kan bijvoorbeeld gebeuren wanneer u een reservebatterij in een tas of jaszak hebt tezamen met een metalen voorwerp (zoals een munt, paperclip of pen) dat in direct contact komt met de poolklemmen van de batterij (de metalen strips op de batterij). Kortsluiting veroorzaakt schade aan de batterij of aan het item waarop deze is aangesloten.
- De capaciteit en de levensduur van batterijen nemen af wanneer u deze in extreem warme of koude temperaturen bewaart (zoals in een afgesloten auto in de zomer of in de vrieskou). Probeer ervoor te zorgen dat de omgevingstemperatuur van de batterij tussen de 15°C en 25°C ligt. Een telefoon met een extreem warme of koude batterij kan gedurende bepaalde tijd onbruikbaar zijn, zelfs wanneer de batterij volledig is opgeladen. De prestaties van batterijen zijn beduidend minder in temperaturen onder het vriespunt.
- Gooi batterijen nooit in vuur!
- Verwerk batterijen in overeenstemming met de lokale wetgeving (bijvoorbeeld recycling). Batterijen mogen nooit bij het huishoudafval worden gegooid.
- Verwijder de batterij alleen als de telefoon is uitgeschakeld.

19. Verzorging en onderhoud

Uw telefoon is een geavanceerd apparaat, dat met zorg is ontworpen en geproduceerd. Ga er zorgvuldig mee om. De tips hieronder kunnen u helpen om de garantie te behouden en vele jaren plezier te hebben van dit product.

- Houd de telefoon en alle onderdelen en accessoires buiten het bereik van kleine kinderen.
- Houd de telefoon droog. Neerslag, vochtigheid en allerlei soorten vloeistoffen of vocht bevatten mineralen die corrosie van elektronische schakelingen veroorzaken.
- Gebruik of bewaar de telefoon niet op stoffige of vuile plaatsen. De bewegende onderdelen kunnen worden beschadigd.
- Bewaar de telefoon niet op plaatsen waar het heet is. Hoge temperaturen kunnen de levensduur van elektronische apparaten bekorten, batterijen beschadigen en bepaalde kunststoffen doen smelten of vervormen.
- Bewaar de telefoon niet op plaatsen waar het koud is. Wanneer het apparaat weer opwarmt (tot de normale temperatuur), kan binnenin vocht ontstaan, waardoor elektronische schakelingen beschadigd kunnen raken.
- Probeer niet het apparaat open te maken. Ondeskundige behandeling kan het apparaat beschadigen.
- Laat de telefoon niet vallen en probeer stoten en schudden te voorkomen. Een ruwe behandeling kan de elektronische schakelingen beschadigen.
- Gebruik geen agressieve chemicaliën, oplosmiddelen of reinigingsmiddelen om de telefoon schoon te maken.
- Verf de telefoon niet. Verf kan de bewegende onderdelen van het apparaat blokkeren en de werking belemmeren.
- Maak de camera lens schoon met een schone, zachte, droge doek.
- Gebruik alleen de meegeleverde of een goedgekeurde vervangingsantenne. Niet-goedgekeurde antennes, aanpassingen of accessoires kunnen de telefoon beschadigen en kunnen in strijd zijn met de regels met betrekking tot radioapparaten.

Alle bovenstaande tips gelden voor de telefoon, de batterij, oplader en andere accessoires. Neem contact op met het dichtstbijzijnde bevoegde servicepunt als een van deze onderdelen niet goed werkt. Het personeel zal u helpen en indien nodig zorgen voor onderhoud of reparatie.

20. Belangrijke veiligheidsinformatie

Verkeersveiligheid

Gebruik geen handtelefoon terwijl u een auto bestuurt. Bewaar de telefoon altijd in de houder; leg de telefoon niet op de passagiersstoel of op een plaats waar de telefoon los kan raken bij een botsing of wanneer u plotseling moet remmen.

Verkeersveiligheid heeft altijd voorrang!

Gebruiksomgeving

Houd u aan speciale voorschriften die in een bepaald gebied van kracht zijn en schakel de telefoon altijd uit op plaatsen waar het verboden is deze te gebruiken of waar het gebruik ervan storing of gevaar kan veroorzaken.

Maak alleen normaal gebruik van de telefoon.

Zorg ervoor dat u alleen door Nokia goedgekeurde toebehoren gebruikt, zodat u voldoet aan de richtlijnen voor blootstelling aan radiofrequentiesignalen. Gebruik als u de telefoon hebt ingeschakeld en op het lichaam draagt, altijd een door Nokia goedgekeurd draagtasje.

Bepaalde delen van de telefoon zijn magnetisch. Metalen voorwerpen kunnen worden aangetrokken door de telefoon. Personen met een gehoorapparaat moeten de telefoon niet tegen het oor met het gehoorapparaat houden. Klik de

telefoon altijd goed vast in de houder. De hoofdtelefoon kan worden aangetrokken door metalen voorwerpen. Houd creditcards en andere magnetische opslagmedia uit de buurt van de telefoon, omdat de gegevens op deze media kunnen worden gewist.

Elektronische apparaten

De meeste elektronische apparatuur is beschermd tegen radiofrequentiesignalen (RF-signalen). Het is echter mogelijk dat bepaalde elektronische apparaten niet beschermd zijn tegen de RF-signalen van de draadloze telefoon.

Pacemakers Fabrikanten van pacemakers adviseren dat er minimaal 20 cm afstand moet worden gehouden tussen een draadloze handtelefoon en een pacemaker om mogelijke storing van de pacemaker te voorkomen. Deze aanbevelingen komen overeen met het onafhankelijke onderzoek en de aanbevelingen van Wireless Technology Research. Voor mensen met een pacemaker geldt het volgende:

- Houd de telefoon op meer dan 20 cm afstand van uw pacemaker als de telefoon is ingeschakeld;
- Draag de telefoon niet in een borstzak;
- Houd de telefoon bij het oor aan de andere zijde van het lichaam dan waar de pacemaker zich bevindt om de kans op storing te minimaliseren.

- Als u denkt dat er storing optreedt, moet u de telefoon onmiddellijk uitschakelen.

Gehoorapparaten Sommige digitale draadloze telefoons kunnen storing in bepaalde gehoorapparaten veroorzaken. Als u last hebt van dergelijke storing, kunt u contact opnemen met uw netwerkexploitant.

Andere medische apparatuur Het gebruik van radiozendapparatuur, dus ook van mobiele telefoons, kan storing veroorzaken bij het functioneren van onvoldoende beschermde medische apparatuur. Raadpleeg een arts of de fabrikant van het medische apparaat om vast te stellen of het apparaat voldoende is beschermd tegen externe RF-energie of als u vragen hebt. Schakel de telefoon uit in instellingen voor gezondheidszorg wanneer dat voorgeschreven wordt. Ziekenhuizen en andere instellingen voor gezondheidszorg kunnen gebruik maken van apparatuur die gevoelig is voor externe RF-energie.

Voertuigen RF-signalen kunnen van invloed zijn op elektronische systemen in gemotoriseerde voertuigen die verkeerd geïnstalleerd of onvoldoende beschermd zijn (bijvoorbeeld elektronische systemen voor brandstofinjectie, elektronische antislip-remsystemen (of antiblokkeer-remsystemen), systemen voor elektronische snelheidsregeling, airbagsystemen). Raadpleeg de fabrikant van uw voertuig of een vertegenwoordiger van de fabrikant voor meer informatie. Raadpleeg ook de fabrikant van eventueel in uw auto geïnstalleerde apparatuur.

Borden Schakel de telefoon uit in gebouwen waar dit door middel van borden wordt gevraagd.

Explosiegevaarlijke omgevingen

Schakel de telefoon uit als u op een plaats met explosiegevaar bent en volg alle aanwijzingen en instructies op. Vonken kunnen op dergelijke plaatsen een explosie of brand veroorzaken, waardoor er gewonden of zelfs doden kunnen vallen.

Gebruikers wordt geadviseerd om de telefoon uit te schakelen in benzinstations. Gebruikers worden gewezen op de noodzaak om zich te houden aan de beperkingen van het gebruik van radioapparatuur in brandstofopslagplaatsen, chemische fabrieken of op plaatsen waar met explosieven wordt gewerkt.

Plaatsen met explosiegevaar zijn vaak, maar niet altijd, duidelijk gemarkeerd. Dergelijke plaatsen zijn onder andere scheepsruimen, chemische overslag- of opslagplaatsen, voertuigen die gebruik maken van LPG (onder andere propaan of butaan), gebieden waar de lucht chemicaliën of fijne deeltjes van bijvoorbeeld graan, stof of metaaldeeltjes bevat en andere plaatsen waar u gewoonlijk wordt geadviseerd de motor van uw auto af te zetten.

Voertuigen

De telefoon mag alleen door bevoegd personeel worden onderhouden of in een auto worden gemonteerd. Ondeskundige installatie of reparatie kan gevaar opleveren en de garantie die eventueel van toepassing is doen vervallen.

Controleer regelmatig of de draadloze-telefoonapparatuur in uw auto nog steeds goed is bevestigd en naar behoren functioneert.

Zorg ervoor dat de telefoon, onderdelen ervan of bijbehorende accessoires zich niet in dezelfde ruimte bevinden als brandbare vloeistoffen, gasvormige materialen of explosieven.

Voor auto's met een airbag geldt dat de airbag met zeer veel kracht wordt opgeblazen. Zet geen voorwerpen, dus ook geen geïnstalleerde of draagbare draadloze apparatuur, in de ruimte boven de airbag of waar de airbag wordt opgeblazen. Als draadloze apparatuur niet goed is geïnstalleerd in de auto kan dit ernstige verwondingen veroorzaken als de airbag wordt opgeblazen.

Het is verboden de telefoon in een vliegtuig te gebruiken. Schakel de telefoon uit voordat u een vliegtuig binnengaat. Het gebruik van draadloze telefoons kan gevaarlijk zijn voor de werking van het vliegtuig en kan het draadloze telefoonnetwerk verstoren. Bovendien kan het in strijd met de wet zijn.

Het negeren van deze voorschriften kan ertoe leiden dat de overtreder het gebruik van telefoondiensten (tijdelijk) wordt ontzegd en/of dat gerechtelijke stappen worden ondernomen.



Alarmnummer kiezen



Belangrijk: Zoals alle draadloze telefoons maakt ook deze telefoon gebruik van radiosignalen, draadloze netwerken en kabelnetwerken en door de gebruiker geprogrammeerde functies. Hierdoor kunnen verbindingen niet onder alle omstandigheden worden gegarandeerd. Het is daarom van groot belang dat u nooit alleen vertrouwt op een draadloze telefoon voor het tot stand brengen van essentiële communicatie (bijvoorbeeld bij medische noodgevallen).

Het is mogelijk dat in sommige draadloze telefoonnetwerken of wanneer bepaalde netwerkdiensten en/of telefoonfuncties in gebruik zijn, geen alarmnummers kunnen worden gebeld. Neem voor meer informatie contact op met uw netwerkexploitant.

Een alarmnummer kiezen:

- 1 Schakel de telefoon in als dat nog niet is gebeurd. Controleer of de ontvangst van het signaal sterk genoeg is. In sommige netwerken kan een geldige, correct geplaatste SIM-kaart noodzakelijk zijn.
- 2 Druk zo vaak als nodig is op  (bijvoorbeeld om een gesprek te beëindigen, een menu af te sluiten, enzovoort) om het scherm leeg te maken en de telefoon gereed te maken voor een oproep.
- 3 Toets het alarmnummer in voor het gebied waar u zich bevindt (bijvoorbeeld 112 of een ander officieel alarmnummer). Alarmnummers verschillen van land tot land.
- 4 Druk op de toets .

Als u bepaalde functies gebruikt, is het mogelijk dat u deze functies moet uitschakelen voordat u een alarmnummer kunt kiezen. Voor meer informatie hierover raadpleegt u deze handleiding of de exploitant van uw telefoonnetwerk.

Vergeet niet bij het bellen van een alarmnummer alle noodzakelijke informatie zo nauwkeurig mogelijk te omschrijven. Uw draadloze telefoon is mogelijk het enige communicatiemiddel op de plaats van een ongeluk; verbreek de verbinding niet voordat u daarvoor toestemming hebt gekregen.

Informatie over certificatie (SAR)

DIT TYPE TELEFOON VOLDOET AAN DE EISEN DIE DE EUROPESE UNIE HANTEERT VOOR BLOOTSTELLING AAN RADIOGOLVEN.

Deze mobiele telefoon is een radiozender en -ontvanger. Het apparaat is ontworpen en geproduceerd in overeenstemming met de limieten voor blootstelling aan radiofrequentiesignalen (RF-signalen) die worden aanbevolen door de raad van de Europese Unie. Deze beperkingen maken deel uit van uitgebreide richtlijnen en definiëren het toegestane niveau voor RF-energie voor de algemene bevolking. Deze richtlijnen zijn ontwikkeld door onafhankelijke wetenschappelijke organisaties door middel van periodieke en grondige evaluaties van wetenschappelijke studies. In deze beperkingen is een grote veiligheidsmarge ingebouwd om de veiligheid van alle personen te kunnen waarborgen, ongeacht de leeftijd of gezondheidstoestand.

De standaard voor blootstelling aan mobiele telefoons wordt uitgedrukt in de maateenheid SAR (Specific Absorbition Rate). De raad van de Europese Unie beveelt een SAR-limiet van 2,0W/kg aan.* Bij tests voor SAR worden de standaardposities gebruikt. De telefoon gebruikt tijdens de tests in alle frequentiebanden het hoogst toegestane energieniveau. Doordat de SAR wordt bepaald op het hoogst toegestane energieniveau, kan het werkelijke SAR-niveau van de telefoon tijdens gebruik sterk lager liggen dan de maximumwaarde. Dit

komt doordat de telefoon is ontworpen voor gebruik bij verschillende energieniveaus, zodat niet meer energie wordt gebruikt dan nodig is om verbinding te maken met het netwerk. Over het algemeen geldt dat hoe dichter u zich bij een zendmast bevindt, hoe minder energie er wordt gebruikt.

Voordat een telefoon op de markt komt, moet eerst worden aangetoond dat deze voldoet aan de Europese R&TTE-richtlijn. Deze richtlijn bevat één essentiële vereiste en dat is de bescherming van de gezondheid en de veiligheid van de gebruiker en alle andere personen. De hoogste SAR-waarde die dit telefoonmodel tijdens tests voor compatibiliteit met de standaard heeft bereikt, was 0,72 W/kg. Hoewel er verschillen kunnen zijn tussen de SAR-niveaus van verschillende telefoons en bij verschillende posities, voldoen deze allemaal aan de eisen van de Europese Unie op het gebied van blootstelling aan radiogolven.

*De SAR-limiet die voor mobiele telefoons voor het publiek wordt gehanteerd, is 2,0 watt/kilogram (W/kg) evenredig verdeeld over tien gram weefsel. In de limiet is een aanzienlijke veiligheidsmarge ingebouwd, voor extra bescherming en om eventuele meetvariaties te ondervangen. SAR-waarden kunnen variëren, afhankelijk van nationale rapportage-eisen en de netwerkband. Meer informatie over SAR in andere regio's kunt u vinden onder Product information op de website van Nokia op www.nokia.com.

Index

A

Aanbieder van dataverbindingen,
uitleg van term 30

Aannemen van oproep 18
automatisch 43

Accessoires

instellingen 43

Achtergrondafbeelding

Zie *Instellingen, algemeen*

Actiepunten 109

gegevens importeren 110

Adresboek

zie *Contacten*

Afbeeldingen 57

afbeeldingsgegevens bekijken 59
focus verplaatsen 58
geheugengebruik 56
indelingen 59
map Beeldberichten 60
ontvangen van digitale camera 57
ordenen 59
roteren 58
sneltoetsen bij bekijken van
afbeeldingen 59
toevoegen aan contactkaart 46
volledig scherm 58
zoomen 58

Afbeeldingsmodi 54

Afspelen van videoclips 62, 64

Agenda 105

alarm 108
gegevens importeren 110
instellingen 108
items verzenden 109
meerdere items tegelijk
verwijderen 148
remote synchronisatie 146
signalen uitzetten 108
symbolen 107
velden voor agendaitems 106
weergaven 107

Algemene instellingen 26

Animaties 58

Audiobestanden

zie *Mediabestanden*

Automatisch aannemen 43

B

Beheer 134

Bekijken

afbeeldingen 57
GIF-animaties 58

Belangrijke veiligheidsinformatie

alarmnummer kiezen 156
elektronische apparaten 154

explosiegevaarlijke

omgevingen 155

gebruiksomgeving 154

verkeersveiligheid 154

verzorging en onderhoud 153

voertuigen 155

Bellen 16

Beltonen 101

instellingen 101

ontvangen in een smartbericht 85

persoonlijke beltoon toevoegen 50

uitschakelen 19

Beluisteren van berichten 17

Beperking van gesprekskosten 23

door aanbieder 23

teller op nul zetten 23

Berichten

afbeeldingen uit beeldberichten

opslaan 60

beeldberichten 77

beginvenster 69

berichten op SIM-kaart 93

e-mail opstellen 81

inbox 82

instellingen 94

instellingen, map Overige 100

leveringsrapporten 70

- mijn mappen 87
- multimediaberichten 78
- outbox 92
- SMS-berichten 76
- tekst intoetsen 72
- Bestandsindelingen**
 - JAD en JAR 134
 - ondersteund 91
 - RealOne Player 63
 - SIS-bestand 134
- Beveiliging**
 - beveiligingscertificaten 40
 - instellingen 37
 - toegangscodes 37
- Bewerken**
 - agenda-items 105
 - contactkaarten 45
 - tekst 72
- Bijlagen**
 - bekijken 90
 - ophalen 90
- Blokkeringscode** 38
- Bluetooth** 138
 - apparaatsymbolen 141
 - gegevens ontvangen 143
 - gegevens verzenden 140
 - in fabriek ingesteld
 - wachtwoord 141
 - instellingen 139

- korte namen voor gepaarde apparaten 142
- paring 140
- paring annuleren 142
- paringsverzoeken 140
- symbolen verbindingstatus 141
- uniek apparaatadres 139
- verbinding verbreken 143
- verbindingverzoeken 140
- wachtwoord, uitleg van term 141
- Bookmark, uitleg van term** 124
- Browse**n 125
- Browser**
 - browsertoegangspunten, zie *Toegangspunten*
 - symbolen 124
 - verbinding maken 123
 - verbindingen verbreken 129
 - WAP-pagina's 121
 - XHTML-pagina's 121

C

- Camera** 53
 - geheugengebruik 56
 - geheugenkaart 56
 - instellingen 54
 - typen afbeeldingen 54
- Cd-rom** 145
- Certificaten** 40
 - vertrouwensinstellingen 41

Clip

Zie *Videorecorder*

Componist

- geluidsvolume aanpassen 112
- tempo aanpassen 112
- tonen beluisteren 112
- toonstijl aanpassen 112

Computerverbindingen

Conferentiegesprekken

Contacten

- gegevens importeren 52

Contactgroepen

- beltonen toevoegen 50
- leden verwijderen 52
- meerdere leden tegelijk toevoegen 52

Contactkaarten

- beltonen toevoegen 50
- beltonen verwijderen 51
- DTMF-tonen opslaan 20
- foto's invoegen 46
- remote synchronisatie 146
- snelkeuzetoetsen toewijzen 50
- spraaknummers 47
- spraaknummers beluisteren 50
- spraaknummers toevoegen 48
- spraaknummers verwijderen 50
- spraaknummers wijzigen 50
- standaardnummers en -adressen toewijzen 47

D

Dataverbindingen

- instellingen 30
- symbolen 10

Datum, instellingen 37

Dienstberichten 86

- instellingen 99

Digital rights management 128

DNS, Domain Name Service,

- uitleg van term 35

Doorschakelen van oproepen 18

Doorverbinden van oproepen 19

DRM 128

DTMF-tonen, uitleg van term 20

E

Editor voor dienstopdrachten 94

Eenheden omrekenen 113

E-mail 81

- bijlagen 90
- bijlagen opslaan 91
- instellingen 98
- offline 88
- online 88
- openen 90
- ophalen uit mailbox 89
- remote mailbox 87
- verwijderen 91

F

Favorieten 103

- snelkoppeling toevoegen 103

Foto's

- bekijken 57
- maken 53

G

Gebelde nummers 21

Gedeeld geheugen 15

Gegevens importeren

- Agenda en Actiepunten 110
- Contacten 52

Geheugen vol

- geheugengebruik
- weergeven 120, 137
- problemen oplossen 148

Geheugenkaart 117

- back-up 119
- camera 56
- deblokkeren 120
- formatteren 119
- geheugengebruik 120
- herstellen 119
- videoclips 117
- wachtwoord 119

Geluidsbestanden

- zie *Mediabestanden*

Geluidsfragmenten 101

- persoonlijke beltoon
- verwijderen 51

Gemiste oproepen 21

Gewone tekstinvoer 72

GIF-animaties 58

GPRS

- zie *Pakketdata*

H

Handenvrij

- zie *Luidspreker*

Hoge overdrachtssnelheid,

- uitleg van term 31

Hoofdtelefoon 15

Hoorapparaat

- activeren 43

HSCSD

- zie *Hoge overdrachtssnelheid*

I

Importeren van gegevens van andere

- Nokia-telefoons 52, 110

Inactieve modus

- zie *Standby-modus*

Infodienst 93

Infodienstberichten 93

Informatie over de batterij 152

Infrarood 143

Installeren van software 135

Instellingen 26

- accessoires 43
- agenda 108
- algemeen 26
- apparaatinstellingen 26

- berichten 94
- berichten, map Overige 100
- beveiliging 37
- blokkeringscode 38
- Bluetooth 139
- camera 54
- certificaten 40
- datum en tijd 37
- dienstberichten 99
- e-mail 98
- geluidsfragmenten 101
- infodienst 100
- klok 115
- logboek 25
- oproepblokkering 42
- oproepen doorschakelen 20
- PIN-code 37
- RealOne Player 67
- SMS-berichten 94
- toegangscodes 37
- toepassingen (Java™) 133
- vaste nummers 39
- verbinding 30
- videorecorder 62
- weergave 28

Internet-toegangspunten (IAP)
zie *Toegangspunten*

I

- Intoetsen van tekst** 72
 - gewone tekstinvoer 72
 - tekstinvoer met woordenlijst 72
 - tekstinvoer met woordenlijst, uitschakelen 74
- IP-adres, uitleg van term** 35
- ISDN, uitleg van term** 34
- ISP**
 - zie *Internet-aanbieder*
- J**
- JAD- en JAR-bestanden** 134
- Java**
 - zie *Programma's*
- JPEG, uitleg van term** 53
- K**
- Klok** 115
 - alarm 115
 - instellingen 115
- Knippen**
 - tekst 75
- Kopiëren**
 - contactgegevens tussen SIM-kaart en telefoongeheugen 45
 - tekst 75
- Kosten**
 - pakketdata 32

L

- Leveringsrapporten** 70
- Lijst met oproepen**
 - zie *Logboek*
- Lijst met recente oproepen** 21
 - bepierking van gesprekskosten 23
 - duur oproep 22
 - gebelde nummers 21
 - gemiste oproepen 21
 - gesprekskosten 22
 - kosteneenheden 23
 - lijsten wissen 22
 - ontvangen oproepen 21
- Logboek**
 - filteren 24
 - inhoud wissen 24
 - instellingen 25
 - recente oproepen 21
- Luidspreker** 14
 - activeren 14
 - uitschakelen 15
- Luidspreker activeren** 14
- M**
- Mailbox** 87
 - verbinding verbreken 90
- Maken**
 - contactkaarten 44
- Maken van foto's** 53
- Mappen, maken, items in mappen onderbrengen** 13

Mediabestanden

- afspelen 64
- bestandsindelingen 63
- uitleg van term 63

Menu 10

- hoofdmenu herschikken 11
- menu 10

Mijn mappen 87

Modem

- telefoon als modem gebruiken 145

Multimediaberichten 78

- bekijken 84
- geluidsfragmenten afspelen 84
- maken 79

Muziekbestanden

- zie *Mediabestanden*

N

Notities 115

O

Offline 88

Omrekenen 113

- eenheden omrekenen 113
- naam van valuta wijzigen 114
- valuta's omrekenen 114
- wisselkoersen toevoegen 114

Online 88

Online Help 12

Ontvangen

- beltonen, logo's en instellingen, zie Smart-berichten*
- gegevens via Bluetooth 143
- gegevens via infrarood 143

Ontvangen oproepen 21

Opname-eenheid, geluiden

- opnemen 116

Opnemen van videoclipen 61

Oproepblokkering 42

Oproepen

- beantwoorden 18
- bepanking kosten 23
- conferentiegesprekken 18
- doorschakelen 18
- doorverbinden 19
- duur 22
- gekozen 21
- gemist 21
- instellingen 28
- instellingen voor doorschakelen 20
- internationaal 16
- kosteneenheden 23
- map Contacten gebruiken 16
- ontvangen 21
- opties tijdens gesprek 19
- snelkeuze 17
- weigeren 18

Oproepen blokkeren 42

Opslaan in buffer

- uitleg van term 66

Ordenen

- menu 11

Outbox 92

P

Pakketdata 31

- gegevenssteller 24
- instellingen 36
- tarieven 32
- timer voor verbinding 24
- uitleg van term 31

Paring, uitleg van term 141

Pc

- verbinding maken 144

PC Suite voor Nokia 3650 144

PIN-code 37

- blokkering opheffen 38

Plakken

- tekst 75

Problemen oplossen 148

Profielen 101

- instellingen 101
- naam wijzigen 102

R

- Rapporten 70
 - RealOne Player 63
 - bestandsindelingen 63
 - Media Guide 64
 - streaming 65
 - volumeregeling 66
 - Rekenmachine 111
 - Remote mailbox 87
 - verbinding verbreken 90
 - Remote synchronisatie 145
 - Resolutie, uitleg van term 55
- ## S
- Schakelen tussen toepassingen 11
 - Screensaver
 - instellingen 28
 - Signaalklok 115
 - snooze 116
 - SIM-kaart
 - berichten 93
 - berichten bekijken 25
 - namen en nummers 25
 - namen en nummers kopiëren 45
 - SIS-bestand 134
 - Smart-berichten
 - ontvangen 85
 - versturen 77
 - SMS-berichten 76
 - intoetsen en verzenden 76

- SMS-berichtencentrale
 - nieuwe toevoegen 95
- Snelkeuze 50
 - bellen 17
- Snelkoppelingen
 - in Afbeeldingen 59
 - in Favorieten 103
- Snooze 116
- Software
 - een SIS-bestand overbrengen naar de telefoon 135
 - installeren 135
 - verwijderen 136
- Spelletjes 117
- Spraakberichten 17
- Spraaknummers 47
 - bellen 49
 - beluisteren 50
 - toevoegen 48
 - uitleg van term 44
 - verwijderen 50
 - wijzigen 50
- Spraaknummers opnemen 48
- Spraakopname 116
- Standby-modus 8
 - instellingen 27
 - symbolen 9
- Streaming
 - uitleg van term 65

- Symbolen 9
 - dataverbindingen 10
 - Symbolen voor
 - agenda-items 107
 - Synchronisatie
 - zie *Remote synchronisatie*.
 - SyncML
 - zie *Remote synchronisatie*.
- ## T
- Taal
 - voor invoer 26
 - Tarieven voor GPRS 32
 - Tekst invoeren 72
 - Tekstberichten
 - zie *SMS-berichten*
 - Tekstinvoer met woordenlijst 72
 - tips 74
 - uitschakelen 74
 - Tekstjablonen 87
 - Telefoneren 16
 - met een spraaknummer 49
 - Thumbnails
 - op contactkaart 46
 - Tijd, instellingen 37
 - Toegangscode 37
 - Toegangspunten 30
 - instellingen 33
 - instellingen, geavanceerde 35
 - Toegangspunten, uitleg van term 30

Toepassingen 130
instellingen voor
 Java-toepassingen 133
Java-toepassing installeren 131
Java-toepassing openen 132
Java-toepassing verwijderen 132

Tonen 101

U

Uitschakelen

agendasignaal 108
signaalklok 116

USSD-opdrachten 94

V

Vaste nummers 39

vCard-indeling 51

Verbinding verbreken

Bluetooth 143

Verbindingsinstellingen 30

Verbindingsymbolen

Bluetooth 141
dataverbindingen 10
infrarood 144

Versturen

agenda-items 109
contactkaarten, visitekaartjes 51
gegevens via Bluetooth 140
gegevens via infrarood 143

Verwijderen

agenda-items 106
contactkaarten 45

Verwijderen van software 136

Videoclips

zie *Mediabestanden*

Videorecorder 61

geheugenkaart 62
instellingen 62
videoclips 62
videoclips opslaan 62
zenden van videoclips 62

Videospeler

zie *RealOne Player*

Visitekaartje, uitleg van term 51

versturen 51

Voicedialling 47

Voicemailbox 17

nummer wijzigen 17
oproepen doorschakelen naar
 voicemailbox 20

Volumeregeling 14

tijdens gesprek 16

W

Wachtwoord

geheugenkaart 119

WAP-pagina's

browser 121

Weergave info dienst 43

Weergave-instellingen 28

Weigeren van oproepen 18

Wissen

kostentellers voor oproepen 24
lijst met recente oproepen 22
logboek 24

Wissen van geheugen

agenda-items 148
logboekgegevens 148

X

XHTML, uitleg van term 121

XHTML-browser 121

XHTML-pagina's

browser 121

Z

Zenden

mediabestanden 67
videoclips 62, 67

Zoekveld 14

Zoomen 58